



TECHNIQUES DE PORTE – CATALOGUE DE COMMANDE | SECTION 03.4



## Crémones SECURY S-Bolt Et Poignées À Levier



Le sens de l'ouverture







# 03.4

## Serrures SECURY S-Bolt & Poignées À Levier

### SECURY S-Bolt

Crémone Active S-Bolt .....	03.4.5
Crémone Inactive S-Bolt .....	03.4.6
Extension S-Bolt .....	03.4.7

### POIGNÉES

Introduction .....	03.4.9
Finis pour les ensemble de poignées .....	03.4.10

### Série de plaques de 30mm

Ensemble de poignées ALLEGRO .....	03.4.12
Ensemble de poignées TORINO .....	03.4.13
Ensemble de poignées VENICE .....	03.2.14

### Série de plaques de 45mm

Ensemble de poignées CAPRI .....	03.4.15
Ensemble de poignées TORINO .....	03.4.16
Ensemble de poignées VENICE .....	03.4.17

### Série de plaques de 55mm

Ensemble de poignées ROMA .....	03.4.18
---------------------------------	---------

### Série de plaques de 65mm

Ensemble de poignées BERLIN .....	03.4.19
-----------------------------------	---------

Serrure intelligente .....	03.4.21
Gâches .....	03.4.27
Gâches et Bloqueurs .....	03.4.28
Gâche / Têtière .....	03.4.30

Accessoires .....	03.4.31
Présentoirs De Poignées .....	03.4.40

# Système de Verrouillage SECURY S-Bolt

Pour portes individuelles et doubles

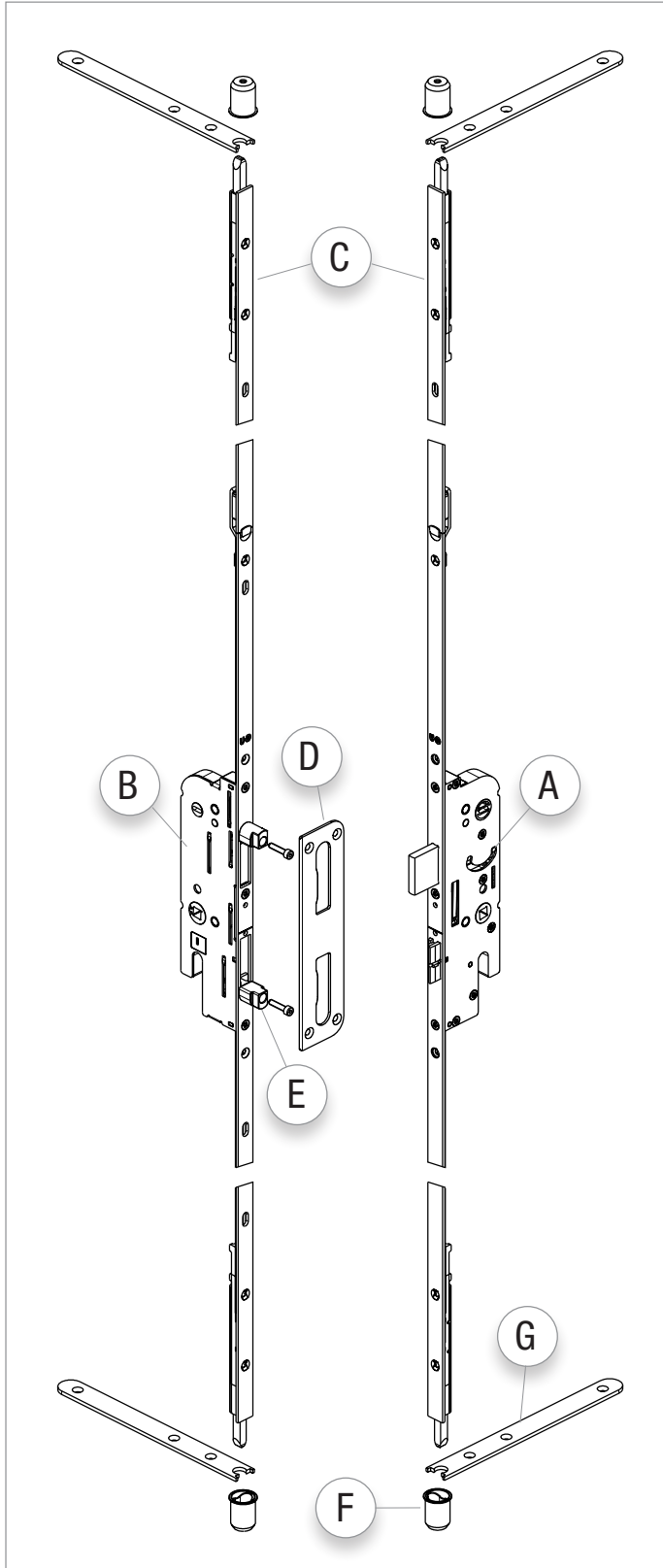

## Le système intelligent pour porte double

Facile d'utilisation, le système ne permet pas aux propriétaires de maison de verrouiller la porte active, sauf si la porte inactive est complètement verrouillée.

Cela garantit que les deux portes soient entièrement verrouillées et sécurisées.



Sortie de verrou de 1" qui offre un verrouillage en profondeur dans la traverse de tête et le seuil



Connexion facile entre la crémone et l'extension



Les bloqueurs des pènes et des pènes dormants sont conçus pour un fonctionnement intuitif. Ils sont conçus pour assurer la communication entre le panneau de porte semi-actif et actif afin que les deux panneaux soient verrouillés dans le bon ordre



Pêne réversible avec fonction anti-claquement intégrée



Les options de verrouillage supplémentaires à trois points du panneau actif sont le crochet SECURY SH2 ou le pêne SECURY Automatique

Position	Description	N° d'article
A	Serrure Active SECURY S-Bolt	6-39571-XX-0-8B
B	Serrure Inactive SECURY S-Bolt	6-39570-XX-0-8B
C	Extension SECURY S-Bolt	6-39572-XX-0-8B
D	Gâche du pêne central et du pêne dormant	9-C4779-XX-0-11
E	Bloqueurs des pènes et des pènes dormants	K-19658-XX-0-6
F	Gâche pour verrous	9-C4306-XX-0-0
G	Bande de renfort de 16mm pour tige de 10mm Bande de renfort de 20mm pour tige de 10mm	9-C4315-00-0-8B 9-C4316-00-0-8B



# Crémone Active SECURY S-Bolt

Avec pêne, pêne dormant et sortie de verrou pour portes individuelles et doubles



Déverrouillé



Verrouillé

## Crémone Active SECURY S-Bolt Pour Poignée à Levier

Description	Couleur	UE	N° d'article
Crémone de porte avec fouillot de 50 mm	Acier inox.	5	6-39571-02-0-8B
Crémone de porte avec fouillot de 60 mm	Acier inox.	5	6-39571-03-0-8B

\* = Couleur      UE = Unité d'emballage

### Information supplémentaire

- Système de verrouillage en 3 points pour une sécurité maximale et une protection contre la déformation des panneaux de porte
- Construction à mortaise robuste avec système de ressort renforcé de retour du levier
- Verrouillage et déverrouillage indépendants à 90 degrés du pêne dormant
- Commande par levier engageant et libérant les verrous
- Pêne dormant central 1" (25mm)
- Projection de 2 verrous de 25 mm (1 po) offrant un verrouillage en profondeur dans la traverse de tête et le seuil apportant une sécurité accrue et des performances exceptionnelles
- Pêne facilement réversible gauche et droite, avec fonction anti-claquement
- Hauteur de poignée 36" (915mm)
- Carré de 8mm
- Entraxe de 92mm (poignée à cylindre)
- Têtière 16mm en acier inoxydable
- Mêmes dimensions de découpe que le reste de notre programme de crémones de portes (gabarit de perçage disponible)
- À utiliser avec les extensions de verrous 6-39572-XX-0-8B

# Crémone Inactive SECURITY S-Bolt

Avec sortie de verrou pour portes individuelles et doubles



Déverrouillé



Verrouillé

## Crémone Inactive SECURITY S-Bolt Pour Poignée à Levier

Description	Couleur	UE	N° d'article
Crémone de porte avec fouillot de 50 mm	Acier inox.	5	6-39570-02-0-8B
Crémone de porte avec fouillot de 60 mm	Acier inox.	5	6-39570-03-0-8B

UE = Unité d'emballage

### Information supplémentaire

- Système de verrouillage en 2 points pour une sécurité maximale et une protection contre la déformation des panneaux de porte
- Construction à mortaise robuste avec système de ressort renforcé de retour du levier
- Verrouillage à 90 degrés avec bouton
- Commande par levier engageant et libérant les verrous
- Projection de 2 verrous de 25 mm (1 po) offrant un verrouillage en profondeur dans la traverse de tête et le seuil apportant une sécurité accrue et des performances exceptionnelles
- Hauteur de poignée 36" (915mm)
- Carré de 8mm
- Entraxe de 92mm (poignée à cylindre)
- Têtière 16mm en acier inoxydable
- Mêmes dimensions de découpe que le reste de notre programme de crémones de portes (gabarit de perçage disponible)
- À utiliser avec les extensions de verrous 6-39572-XX-0-8B
- À utiliser avec les bloqueurs des pènes et des pènes dormants K-19658-XX-0-6

# Extensions S-Bolt

Avec sortie de verrou



Déverrouillé



Verrouillé

## Extensions

Description	Couleur	UE	N° d'article
Extension 825.5mm (32 1/2") Gamme de hauteur: min. 1846 (72 3/4") et max. 2100 (82 1/2")	Acier inox.	10	6-39572-01-0-8B
Extension 1079.5mm (42 1/2") Gamme de hauteur: min. 2100 (82 1/2") et max. 2350 (92 1/2")	Acier inox.	10	6-39572-02-0-8B
Extension 1333.5mm (52 1/2") Gamme de hauteur: min. 2350 (92 1/2") et max. 2604 (102 1/2")	Acier inox.	10	6-39572-03-0-8B
Extension 1587.5mm (62 1/2") Gamme de hauteur: min. 2604 (102 1/2") et max. 2858 (112 1/2")	Acier inox.	10	6-39572-04-0-8B
UE = Unité d'emballage			

## Information supplémentaire

- Projection d'un verrou de 25 mm (1 po) offrant un verrouillage en profondeur dans la traverse de tête et le seuil apportant une sécurité accrue et des performances exceptionnelles.
- Têtière 16mm en acier inoxydable
- À utiliser avec les crémones SECURITY S-Bolt 6-39571-XX-0-8B (active) et 6-39570-XX-0-8B (inactive)

**Extension Additionnelle**

Description	Couleur	UE	N° d'article
Extension 369mm (14 1/2")	Acier inox.	10	6-36960-01-0-8B
UE = Unité d'emballage			

**Additional information**

- Têtière 16mm en acier inoxydable
- Peut être utilisée avec toutes les extensions S-Bolt



**Les ensembles de poignées à levier Ferco** sont spécialement conçus pour fonctionner avec des serrures de porte multipoints. Nos ensembles de poignées résistent à l'usure opérationnelle quotidienne rigoureuse liée à l'engagement ou au désengagement de plusieurs points de verrouillage.

**Nos ensembles de poignées sont conçus pour une utilisation à long terme!**

- **Les anneaux d'arrêt brevetés** permettent aux ensembles d'être expédiés sans la poignée. Le fabricant n'a plus à se soucier de commander une gauche ou une droite, et économisera sur son stock.
- **Les vis de fixation de la poignée** pour fixer les broches combinées avec l'anneau élastique garantissent que la poignée restera serrée sur la porte pendant longtemps.
- **Carré fendue de 8 mm à centrage automatique** pour s'assurer qu'il est toujours centrée dans la porte.
- **Ports de vis plus longs sur les rosaces:** Ferco a ajouté un port de manchon intérieur qui guidera la vis M5 mm directement vers le port de vis extérieur opposé.
- **Joint torique extérieur** sur la tige de la poignée pour empêcher l'eau de pénétrer autour de la poignée extérieure.
- **Rondelles entre la poignée et la plaque** garantissant la fluidité du fonctionnement de la poignée.
- **Joint d'étanchéité en mousse** pour éviter l'air et le froid.
- **Joint en caoutchouc** (À Commander séparément) pour empêcher les fuites d'air et d'eau autour de la plaque extérieure.
- **Cylindre Schlage avec une queue pour les portes de 1 ¾" et 2 ¼" d'épaisseur**
- **Vis de réglage de poignée M5 pour fixer les plaques** inclus dans chaque kit d'ensemble de poignée.
- **Option poignée au-dessus du cylindre ou poignée sous le cylindre**
- **Ensembles de poignées FERCO disponibles** en laiton massif ou en zinc moulé sous pression économique avec des sélections dans de nombreux modèles de plaques, styles de leviers et finitions.

# Finis Pour Les Ensembles De Poignées

- Cylindre US au-dessus de la poignée



	LAITON MASSIF						ZAMAC					
	PLAQUE 45mm			PLAQUE 30mm			PLAQUE 45mm			PLAQUE 30mm		
	CAPRI	TORINO	VENISE	ALLEGRO	TORINO	VENISE	CAPRI	TORINO	VENISE	ALLEGRO	TORINO	VENISE
	K-U6292-01 K-U6246-00 K-U6210-00	K-U6492-01 K-U6446-00 K-U6410-00	K-U6692-01 K-U6646-00 K-U6610-00	K-U3192-01 K-U3146-00 K-U3110-00	K-U3492-01 K-U3446-00 K-U3410-00	K-U3692-01 K-U3646-00 K-U3610-00	K-U7292-Z1 K-U7246-Z0 K-U7210-Z0	K-U7492-Z1 K-U7446-Z0 K-U7410-Z0	K-U7692-Z1 K-U7646-Z0 K-U7610-Z0	K-U5192-Z1 K-U5146-Z0 K-U5110-Z0	K-U5492-Z1 K-U5446-Z0 K-U5410-Z0	K-U5692-Z1 K-U5646-Z0 K-U5610-Z0
	01	01	01	01	01	01		01	01	01	01	01
Chrome satin												
	03	03	03	03	03	03						
Laiton poli												
	04	04	04	04	04	04						
Laiton antique												
	05	05	05	05	05	05						
Bronze huilé												
							5	5	5	5	5	5
Bronze foncé émaillé												
							6	6	6	6	6	6
Noir émaillé												
							7	7	7	7	7	7
Blanc émaillé												
	11	11	11	11	11	11						
Nickel satin												
	25	25	25	25	25	25						
Bronze foncé												
	28	28	28	28	28	28		28	28	28	28	28
Étain												

Les couleurs montrées sur ce document peuvent ne pas correspondre exactement aux finis des produits plaqués ou peints.  
Pour une représentation exacte utilisez les échantillons disponibles sur demande.

# Finis Pour Les Ensembles De Poignées

- Cylindre US au-dessus de la poignée



	LAITON MASSIF PLAQUE 55mm	ZAMAC PLAQUE 55mm	LAITON MASSIF PLAQUE 65mm	ZAMAC PLAQUE 65mm
	 <b>ROMA</b> K-U4092-01 K-U4046-00 K-U4010-00	 <b>ROMA</b> K-U9092-Z1 K-U9046-Z0 K-U9010-Z0	 <b>BERLIN</b> K-U2592-Z1 K-U2546-Z0 K-U2510-Z0	 <b>BERLIN</b> K-U8592-Z1 K-U8546-Z0 K-U8510-Z0
Chrome satin				
Laiton poli				
Laiton antique				
Bronze huilé				
Bronze foncé émaillé				5 
Noir émaillé		6 		6 
Blanc émaillé				
Nickel satin	11 		11 	
Bronze foncé	25 			
Étain	28 		28 	

03  
4

\* L'information sur ce document peut-être modifiée sans préavis. Finis pour ensemble de poignées\_03-2021

Les couleurs montrées sur ce document peuvent ne pas correspondre exactement aux finis des produits plaqués ou peints.  
Pour une représentation exacte utilisez les échantillons disponibles sur demande.



#### Information supplémentaire

- Ensemble de poignées et plaques non assemblé en laiton massif
- Cylindre de type Nord-Américain avec rainure Schlage "C" standard à 5 goupilles
- Opération quart de tour (90°)
- Carré 8mm auto-centré



#### Information supplémentaire

- Ensemble de poignées et plaques non assemblé en Zamac
- Cylindre de type Nord-Américain avec rainure Schlage "C" standard à 5 goupilles
- Opération quart de tour (90°)
- Carré 8mm auto-centré

#### Ensemble de poignées ALLEGRO

Description	UE	N° d'article
Ens. poignées pour porte active avec cylindre US	1	K-U3192-01-0-*
Ens. poignées pour porte semi-active	1	K-U3146-00-0-*
Ens. poignées pour porte factice	1	K-U3110-00-0-*

\* = Couleur UE = Unité d'emballage

01 = Chrome satin, 03 = Laiton poli, 04 = Laiton antique, 05 = Bronze huilé, 11 = Nickel satin, 25 = Bronze foncé, 28 = Étain

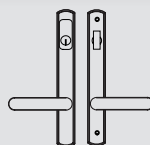
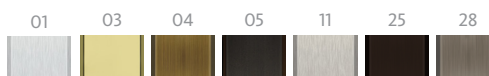

K-U3192-01-0-\*

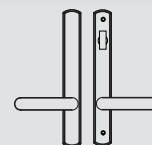

K-U3146-00-0-\*

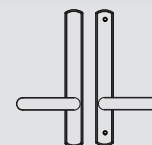

K-U3110-00-0-\*

- Vis pointeau en acier inox. sur les leviers
- Système de fixation de la poignée breveté
- Ensembles pour portes 1 3/4" et 2 1/4" d'épaisseur
- Cylindre US au dessus la poignée

#### Ensemble de poignées ALLEGRO

Description	UE	N° d'article
Ens. poignées pour porte active avec cylindre US	1	K-U5192-Z1-0-*
Ens. poignées pour porte semi-active	1	K-U5146-Z0-0-*
Ens. poignées pour porte factice	1	K-U5110-Z0-0-*

\* = Couleur UE = Unité d'emballage

01 = Chrome satin, 5 = Bronze foncé émaillé, 6 = Noir émaillé, 7 = Blanc émaillé, 28 = Étain

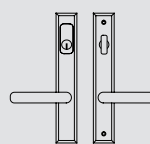
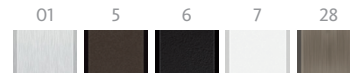

K-U5192-Z1-0-\*

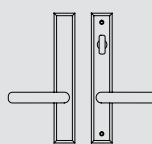

K-U5146-Z0-0-\*

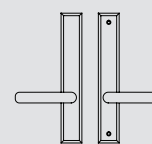

K-U5110-Z0-0-\*

- Vis pointeau en acier inox. sur les leviers
- Système de fixation de la poignée breveté
- Ensembles pour portes 1 3/4" et 2 1/4" d'épaisseur
- Cylindre US au dessus la poignée





#### Information supplémentaire

- Ensemble de poignées et plaques non assemblé en laiton massif
- Cylindre de type Nord-Américain avec rainure Schlage "C" standard à 5 goupilles
- Opération quart de tour (90°)
- Carré 8mm auto-centré



#### Information supplémentaire

- Ensemble de poignées et plaques non assemblé en Zamac
- Cylindre de type Nord-Américain avec rainure Schlage "C" standard à 5 goupilles
- Opération quart de tour (90°)
- Carré 8mm auto-centré

#### Ensemble de poignées TORINO

Description	UE	N° d'article
Ens. poignées pour porte active avec cylindre US	1	K-U3492-01-0-*
Ens. poignées pour porte semi-active	1	K-U3446-00-0-*
Ens. poignées pour porte factice	1	K-U3410-00-0-*

\* = Couleur UE = Unité d'emballage

01 = Chrome satin, 03 = Laiton poli, 04 = Laiton antique, 05 = Bronze huilé, 11 = Nickel satin, 25 = Bronze foncé, 28 = Étain

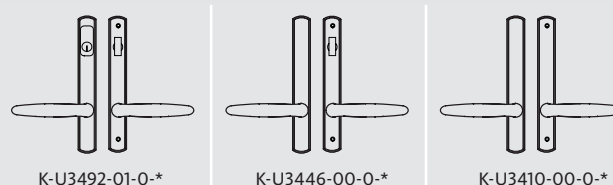
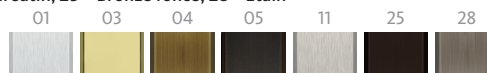

- Vis pointeau en acier inox. sur les leviers
- Système de fixation de la poignée breveté
- Ensembles pour portes 1 3/4" et 2 1/4" d'épaisseur
- Cylindre US au dessus la poignée

#### Ensemble de poignées TORINO

Description	UE	N° d'article
Ens. poignées pour porte active avec cylindre US	1	K-U5492-Z1-0-*
Ens. poignées pour porte semi-active	1	K-U5446-Z0-0-*
Ens. poignées pour porte factice	1	K-U5410-Z0-0-*

\* = Couleur UE = Unité d'emballage

01 = Chrome satin, 5 = Bronze foncé émaillé, 6 = Noir émaillé, 7 = Blanc émaillé, 28 = Étain

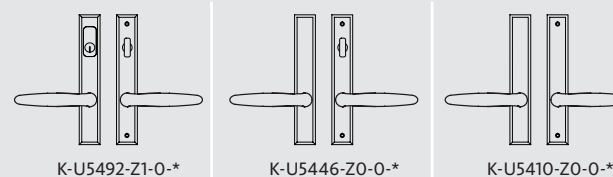
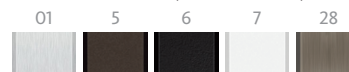

- Vis pointeau en acier inox. sur les leviers
- Système de fixation de la poignée breveté
- Ensembles pour portes 1 3/4" et 2 1/4" d'épaisseur
- Cylindre US au dessus la poignée



#### Information supplémentaire

- Ensemble de poignées et plaques non assemblé en laiton massif
- Cylindre de type Nord-Américain avec rainure Schlage "C" standard à 5 goupilles
- Opération quart de tour (90°)
- Carré 8mm auto-centré



#### Information supplémentaire

- Ensemble de poignées et plaques non assemblé en Zamac
- Cylindre de type Nord-Américain avec rainure Schlage "C" standard à 5 goupilles
- Opération quart de tour (90°)
- Carré 8mm auto-centré

#### Ensemble de poignées VENICE

Description	UE	N° d'article
Ens. poignées pour porte active avec cylindre US	1	K-U3692-01-0*
Ens. poignées pour porte semi-active	1	K-U3646-00-0*
Ens. poignées pour porte factice	1	K-U3610-00-0*

\* = Couleur UE = Unité d'emballage

01 = Chrome satin, 03 = Laiton poli, 04 = Laiton antique, 05 = Bronze huilé, 11 = Nickel satin, 25 = Bronze foncé, 28 = Étain

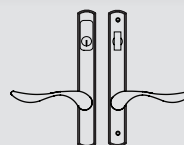
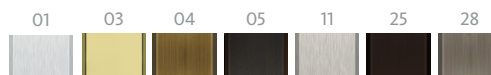

K-U3692-01-0\*

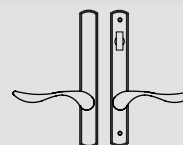

K-U3646-00-0\*

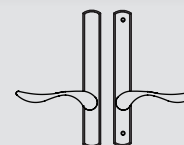

K-U3610-00-0\*

- Vis pointeau en acier inox. sur les leviers
- Système de fixation de la poignée breveté
- Ensembles pour portes 1 3/4" et 2 1/4" d'épaisseur
- Cylindre US au dessus la poignée

#### Ensemble de poignées VENICE

Description	UE	N° d'article
Ens. poignées pour porte active avec cylindre US	1	K-U5692-Z1-0*
Ens. poignées pour porte semi-active	1	K-U5646-Z0-0*
Ens. poignées pour porte factice	1	K-U5610-Z0-0*

\* = Couleur UE = Unité d'emballage

01 = Chrome satin, 5 = Bronze foncé émaillé, 6 = Noir émaillé, 7 = Blanc émaillé, 28 = Étain

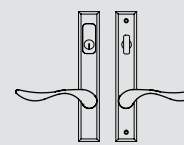
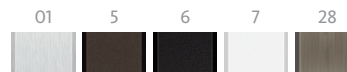

K-U5692-Z1-0\*

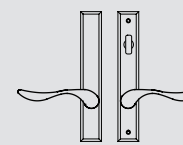

K-U5646-Z0-0\*

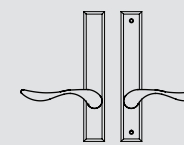

K-U5610-Z0-0\*

- Vis pointeau en acier inox. sur les leviers
- Système de fixation de la poignée breveté
- Ensembles pour portes 1 3/4" et 2 1/4" d'épaisseur
- Cylindre US au dessus la poignée



#### Information supplémentaire

- Ensemble de poignées et plaques non assemblé en laiton massif
- Cylindre de type Nord-Américain avec rainure Schlage "C" standard à 5 goupilles
- Opération quart de tour (90°)
- Carré 8mm auto-centré

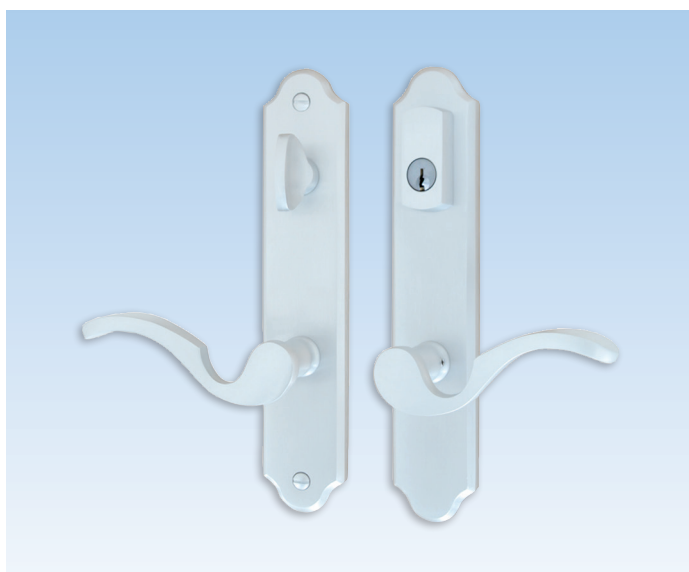

#### Information supplémentaire

- Ensemble de poignées et plaques non assemblé en Zamac
- Cylindre de type Nord-Américain avec rainure Schlage "C" standard à 5 goupilles
- Opération quart de tour (90°)
- Carré 8mm auto-centré

#### Ensemble de poignées CAPRI

Description	UE	N° d'article
Ens. poignées pour porte active avec cylindre US	1	K-U6292-01-0-*
Ens. poignées pour porte semi-active	1	K-U6246-00-0-*
Ens. poignées pour porte factice	1	K-U6210-00-0-*

\* = Couleur UE = Unité d'emballage

01 = Chrome satin, 03 = Laiton poli, 04 = Laiton antique, 05 = Bronze huilé, 11 = Nickel satin, 25 = Bronze foncé, 28 = Étain

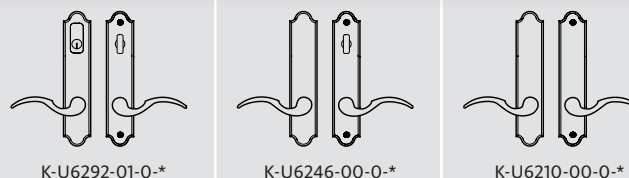
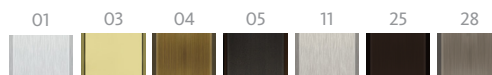

- Vis pointeau en acier inox. sur les leviers
- Système de fixation de la poignée breveté
- Ensembles pour portes 1 3/4" et 2 1/4" d'épaisseur
- Cylindre US au dessus la poignée

#### Ensemble de poignées CAPRI

Description	UE	N° d'article
Ens. poignées pour porte active avec cylindre US	1	K-U7292-Z1-0-*
Ens. poignées pour porte semi-active	1	K-U7246-Z0-0-*
Ens. poignées pour porte factice	1	K-U7210-Z0-0-*

\* = Couleur UE = Unité d'emballage

5 = Bronze foncé émaillé, 6 = Noir émaillé, 7 = Blanc émaillé

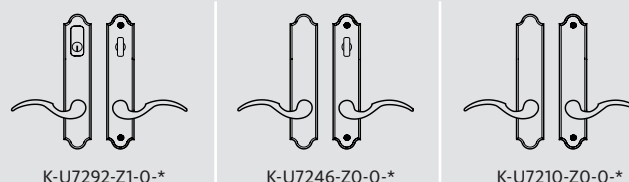
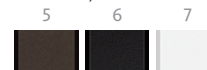

- Vis pointeau en acier inox. sur les leviers
- Système de fixation de la poignée breveté
- Ensembles pour portes 1 3/4" et 2 1/4" d'épaisseur
- Cylindre US au dessus la poignée



#### Information supplémentaire

- Ensemble de poignées et plaques non assemblé en laiton massif
- Cylindre de type Nord-Américain avec rainure Schlage "C" standard à 5 goupilles
- Opération quart de tour (90°)
- Carré 8mm auto-centré



#### Information supplémentaire

- Ensemble de poignées et plaques non assemblé en Zamac
- Cylindre de type Nord-Américain avec rainure Schlage "C" standard à 5 goupilles
- Opération quart de tour (90°)
- Carré 8mm auto-centré

#### Ensemble de poignées TORINO

Description	UE	N° d'article
Ens. poignées pour porte active avec cylindre US	1	K-U6492-01-0-*
Ens. poignées pour porte semi-active	1	K-U6446-00-0-*
Ens. poignées pour porte factice	1	K-U6410-00-0-*

\* = Couleur UE = Unité d'emballage

01 = Chrome satin, 03 = Laiton poli, 04 = Laiton antique, 05 = Bronze huilé, 11 = Nickel satin, 25 = Bronze foncé, 28 = Étain

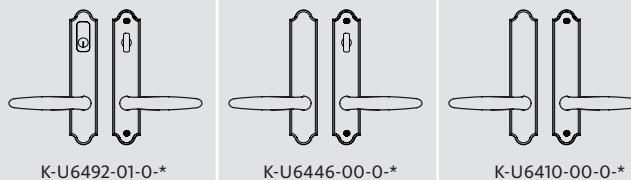
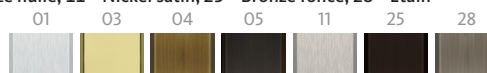

- Vis pointeau en acier inox. sur les leviers
- Système de fixation de la poignée breveté
- Ensembles pour portes 1 3/4" et 2 1/4" d'épaisseur
- Cylindre US au dessus la poignée

#### Ensemble de poignées TORINO

Description	UE	N° d'article
Ens. poignées pour porte active avec cylindre US	1	K-U7492-Z1-0-*
Ens. poignées pour porte semi-active	1	K-U7446-Z0-0-*
Ens. poignées pour porte factice	1	K-U7410-Z0-0-*

\* = Couleur UE = Unité d'emballage

01 = Chrome satin, 5 = Bronze foncé émaillé, 6 = Noir, 7 = Blanc émaillé, 28 = Étain

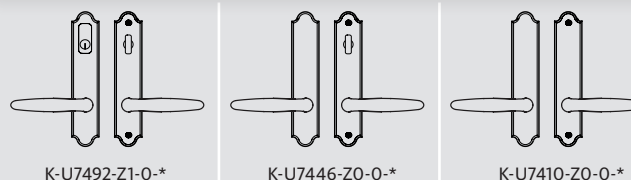

- Vis pointeau en acier inox. sur les leviers
- Système de fixation de la poignée breveté
- Ensembles pour portes 1 3/4" et 2 1/4" d'épaisseur
- Cylindre US au dessus la poignée



#### Information supplémentaire

- Ensemble de poignées et plaques non assemblé en laiton massif
- Cylindre de type Nord-Américain avec rainure Schlage "C" standard à 5 goupilles
- Opération quart de tour (90°)
- Carré 8mm auto-centré



#### Information supplémentaire

- Ensemble de poignées et plaques non assemblé en Zamac
- Cylindre de type Nord-Américain avec rainure Schlage "C" standard à 5 goupilles
- Opération quart de tour (90°)
- Carré 8mm auto-centré

#### Ensemble de poignées VENICE

Description	UE	N° d'article
Ens. poignées pour porte active avec cylindre US	1	K-U6692-01-0-*
Ens. poignées pour porte semi-active	1	K-U6646-00-0-*
Ens. poignées pour porte factice	1	K-U6610-00-0-*

\* = Couleur UE = Unité d'emballage

01 = Chrome satin, 02 = Chrome poli, 03 = Laiton poli, 04 = Laiton antique, 05 = Bronze huilé, 11 = Nickel satin, 25 = Bronze foncé, 28 = Étain

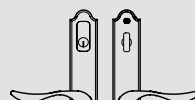
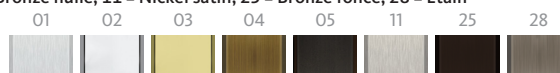

K-U6692-01-0-\*



K-U6646-00-0-\*

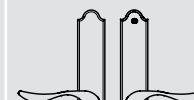

K-U6610-00-0-\*

- Vis pointeau en acier inox. sur les leviers
- Système de fixation de la poignée breveté
- Ensembles pour portes 1 3/4" et 2 1/4" d'épaisseur
- Cylindre US au dessus la poignée

#### Ensemble de poignées VENICE

Description	UE	N° d'article
Ens. poignées pour porte active avec cylindre US	1	K-U7692-Z1-0-*
Ens. poignées pour porte semi-active	1	K-U7646-Z0-0-*
Ens. poignées pour porte factice	1	K-U7610-Z0-0-*

\* = Couleur UE = Unité d'emballage

01 = Chrome satin, 5 = Bronze foncé émaillé, 6 = Noir émaillé, 7 = Blanc émaillé, 28 = Étain



K-U7692-Z1-0-\*



K-U7646-Z0-0-\*



K-U7610-Z0-0-\*

- Vis pointeau en acier inox. sur les leviers
- Système de fixation de la poignée breveté
- Ensembles pour portes 1 3/4" et 2 1/4" d'épaisseur
- Cylindre US au dessus la poignée



#### Information supplémentaire

- Ensemble de poignées et plaques non assemblé en laiton massif
- Cylindre de type Nord-Américain avec rainure Schlage "C" standard à 5 goupilles
- Opération quart de tour (90°)
- Carré 8mm auto-centré



#### Information supplémentaire

- Ensemble de poignées et plaques non assemblé en Zamac
- Cylindre de type Nord-Américain avec rainure Schlage "C" standard à 5 goupilles
- Opération quart de tour (90°)
- Carré 8mm auto-centré
- Compatible avec les serrures intelligentes Danalock V3 et Tedee

#### Ensemble de poignées ROMA

Description	UE	N° d'article
Ens. poignées pour porte active avec cylindre US	1	K-U4092-01-0-*
Ens. poignées pour porte semi-active	1	K-U4046-00-0-*
Ens. poignées pour porte factice	1	K-U4010-00-0-*
Ens. poignées pour serrure intelligente Danalock	1	K-U4092-D0-0-*
Ens. poignées pour serrure intelligente Tedee	1	K-U4092-T1-0-*

\* = Couleur

UE = Unité d'emballage

11 = Nickel satin, 25 = Bronze foncé, 28 = Étain

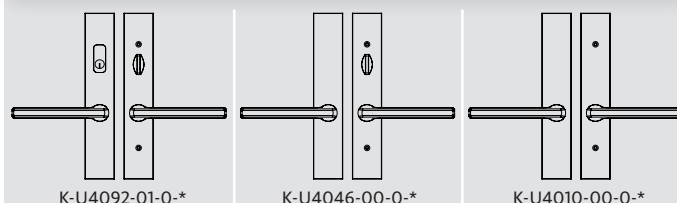

- Vis pointeau en acier inox. sur les leviers
- Système de fixation de la poignée breveté
- Ensembles pour portes 1 3/4" et 2 1/4" d'épaisseur
- Cylindre US au dessus la poignée
- Compatible avec les serrures intelligentes Danalock V3 et Tedee

#### Ensemble de poignées ROMA

Description	UE	N° d'article
Ens. poignées pour porte active avec cylindre US	1	K-U9092-Z1-0-*
Ens. poignées pour porte semi-active	1	K-U9046-Z0-0-*
Ens. poignées pour porte factice	1	K-U9010-Z0-0-*
Ens. poignées pour serrure intelligente Danalock	1	K-U9092-D0-0-*
Ens. poignées pour serrure intelligente Tedee	1	K-U9092-T1-0-*

\* = Couleur

UE = Unité d'emballage

6 = Noir émaillé

6

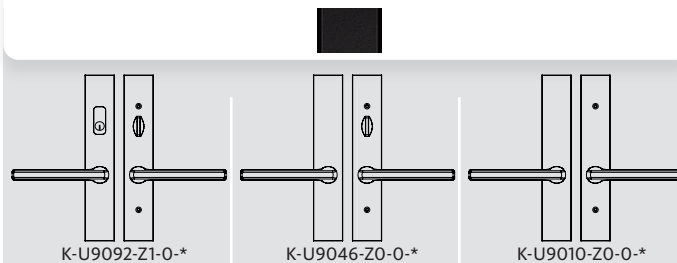

- Vis pointeau en acier inox. sur les leviers
- Système de fixation de la poignée breveté
- Ensembles pour portes 1 3/4" et 2 1/4" d'épaisseur
- Cylindre US au dessus la poignée





### Ensemble de poignées BERLIN

Description	UE	N° d'article
Ens. poignées pour porte active avec cylindre US	1	K-U2592-01-0-*
Ens. poignées pour porte semi-active	1	K-U2546-00-0-*
Ens. poignées pour porte factice	1	K-U2510-00-0-*
Ens. poignées pour serrure intelligente Danalock	1	K-U2592-D0-0-*
Ens. poignées pour serrure intelligente Tedee	1	K-U2592-T1-0-*

\* = Couleur UE = Unité d'emballage

11 = Nickel satin, 28 = Étain

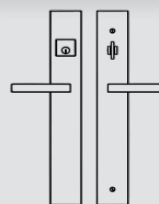
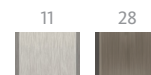

K-U2592-01-0-\*

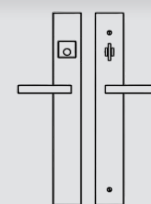

K-U2546-00-0-\*

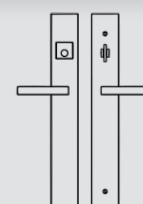

K-U2510-00-0-\*

### Information supplémentaire

- Ensemble de poignées et plaques non assemblé en Laiton massif
- Cylindre de type Nord-Américain avec rainure Schlage "C" standard à 5 goupilles
- Nouveau mécanisme auto-bloquant pour opération quart de tour (90°)
- Carré 8mm auto-centré
- Vis pointeau en acier inox. sur les leviers
- Système de fixation de la poignée breveté
- Ensembles pour portes 1 3/4" et 2 1/4" d'épaisseur
- Cylindre US au dessus la poignée
- Compatible avec les serrures intelligentes Danalock V3 et Tedee

- Les ensembles de plaques actives sont convertis en semi-actives et factices en utilisant un bouchon de cylindre préassemblé et des plaquettes factices vissables (incluses dans la boîte)



### Ensemble de poignées BERLIN

Description	UE	N° d'article
Ens. poignées pour porte active avec cylindre US	1	K-U8592-Z1-0-*
Ens. poignées pour porte semi-active	1	K-U8546-Z0-0-*
Ens. poignées pour porte factice	1	K-U8510-Z0-0-*
Ens. poignées pour serrure intelligente Danalock	1	K-U8592-D0-0-*
Ens. poignées pour serrure intelligente Tedee	1	K-U8592-T1-0-*

\* = Couleur UE = Unité d'emballage

5 = Bronze foncé émaillé, 6 = Noir émaillé

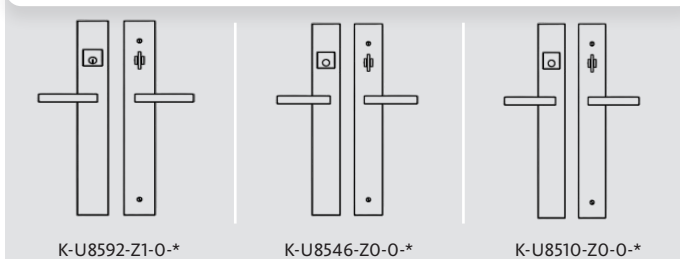
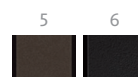

### Information supplémentaire

- Ensemble de poignées et plaques non assemblé en Zamac
- Cylindre de type Nord-Américain avec rainure Schlage "C" standard à 5 goupilles
- Nouveau mécanisme auto-bloquant pour opération quart de tour (90°)
- Carré 8mm auto-centré
- Vis pointeau en acier inox. sur les leviers
- Système de fixation de la poignée breveté
- Ensembles pour portes 1 3/4" et 2 1/4" d'épaisseur
- Cylindre US au dessus la poignée
- Compatible avec les serrures intelligentes Danalock V3 et Tedee

- Les ensembles de plaques actives sont convertis en semi-actives et factices en utilisant un bouchon de cylindre préassemblé et des plaquettes factices vissables (incluses dans la boîte)





### Serrure intelligente

Description	UE	N° d'article
Danalock V3 Z-Wave	1	K-C0380-00-0-1
Danalock V3 Bluetooth	1	K-C0380-01-0-*

\* = Couleur UE = Unité d'emballage

1 = Argent, 6 = Noir



### Information supplémentaire

- 4 piles CR123A (incluses)
- Bluetooth 4.2 (application Danalock)
- Z-Wave (Système domotique - uniquement disponible en fini Argent)
- Niveau de cryptage AES 256 bits
- Aucune modification de découpe requise (rétro-ajustement)
- Compatible avec les plaques 55, 65mm et rosace US



### Clavier Bluetooth

Description	UE	N° d'article
Danapad V3	1	6-C9407-00-0-*

\* = Couleur UE = Unité d'emballage

1 = Argent, 6 = Noir

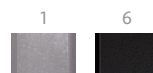

### Information supplémentaire

- 4 piles AAA (non incluses)
- Bluetooth 4.2
- Niveau de cryptage AES 256 bits
- Compatible avec la serrure intelligente (Danalock V3) et le Module Universel



#### Accès à distance Danalock (Wi-Fi)

Description	UE	N° d'article
Danabridge V3	1	6-C9402-00-0-0

#### Information supplémentaire

- 53 mm x 53 mm x 32 mm / Poids 36 g
- Alimentation USB
- Ajouter un accès à distance aux serrures intelligentes (Danalock ou Module Universel)
- 2 serrures intelligentes peuvent être contrôlées avec un Danabridge (via Bluetooth 4.2)
- Communication avec Wi-Fi 802.11b/g/n



#### Accessoire Danalock

Description	UE	N° d'article
Bague Intérieure Noire Danalock	1	9-C0553-00-0-6



#### Accessoire Danalock

Description	UE	N° d'article
Support U	1	9-C0552-00-0-6

#### Information supplémentaire

- Pièce de remplacement pour K-C0380-00-0-\*

03  
4



#### Accessoire Danalock

Description	UE	N° d'article
Vis M4	4	9-C0967-04-0-8

#### Information supplémentaire

- Pièce de remplacement pour K-C0380-00-0-\*



#### Accessoire Danalock

Description	UE	N° d'article
Insert vert	1	9-C0558-00-0-0

#### Information supplémentaire

- Pièce de remplacement pour K-C0380-00-0-\*

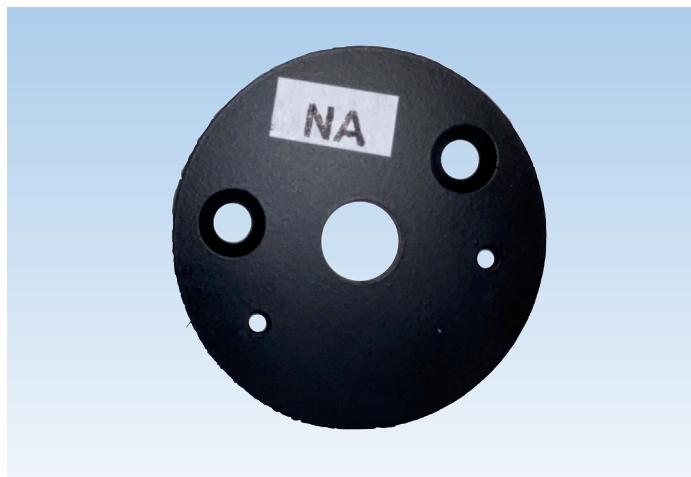

### Accessoire Danalock

Description	UE	N° d'article
Cale NA noire	1	9-C0545-00-0-6

### Information supplémentaire

- Pièce de remplacement pour K-C0380-XX-0-\*

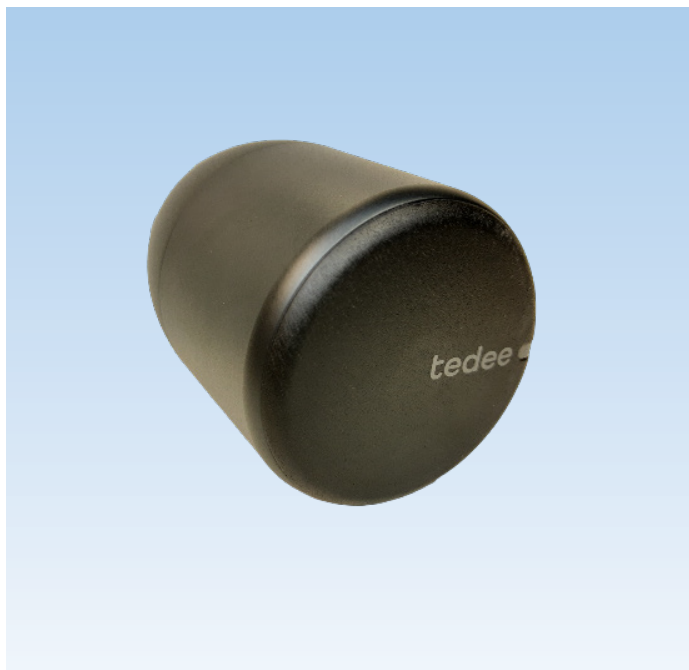

### Serrure intelligente

Description	UE	N° d'article
Serrure intelligente Tedee PRO	1	6-C9370-00-0-*
* = Couleur		UE = Unité d'emballage

1 = Argent, 6 = Noir



### Information supplémentaire

- Batterie LiPo rechargeable de 3000 mAh (incluses)
- Bluetooth BLE 5.0 2,4 GHz (application Tedee) et connexion internet
- Sécurité TLS 1.3
- Compatible avec les plaques 55, 65 mm et rosaces US

03  
4



### Accès à distance Tedee serrure intelligente (Wi-Fi)

Description	UE	N° d'article
Bridge Tedee intelligent	1	6-C9382-00-0-7
UE = Unité d'emballage		

### Information supplémentaire

- Dimension 63,5 x 63,5 x 28 mm / Poids 51,6g
- Raccordement électrique Prise de courant (incluse) ou micro-USB (câble non inclus)
- Wi-Fi 2,4 GHz et 5,0 GHz
- Bluetooth 5.0 2,4 GHz
- Sécurité TLS 1.3
- Compatible avec la serrure intelligente Tedee 6-C9370-00-0-X et le Clavier Bluetooth 6-C9387-00-0-6
- Fonctionne avec les systèmes de maison intelligente
- Jusqu'à 5 serrures intelligentes peuvent être contrôlées avec un Tedee Bridge (distance Bluetooth)



### Clavier Bluetooth

Description	UE	N° d'article
Clavier à code Teedee	1	6-C9387-00-0-6
UE = Unité d'emballage		

### Information supplémentaire

- 3 piles AAA (incluses)
- Bluetooth 5.0 2,4 GHz
- Sécurité TLS 1.3
- Jusqu'à 100 codes PIN uniques
- Boutons rétroéclairés, signal sonore, bouton cloche, etc...
- Indice de protection IP65
- Compatible avec la serrure intelligente Teedee 6-93700-00-0-X et le bridge 6-C9382-00-0-7



### Câble USB

Description	UE	Part Number
Câble USB pour serrure TEDEE	1	6-C9377-00-0-0
UE = Unité d'emballage		

# Gâches

pour crémones de porte

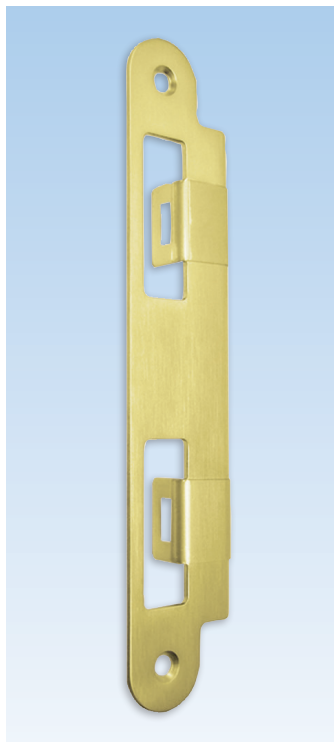

## Gâche centrale avec lèvre allongée

Description	UE	N° d'article
Gâche pour portes 45mm (1 3/4") d'épaisseur	10	9-C4777-45-0-*
Gâche pour portes 57mm (2 1/4") d'épaisseur	10	9-C4777-57-0-*
* = Couleur      UE = Unité d'emballage		
03 = Laiton poli, 04 = Laiton antique, 5 = Bronze foncé émaillé, 6 = Noir émaillé, 11 = Nickel satin, 28 = Étain		

### Information supplémentaire

- En laiton massif (03, 04, 28) ou acier inox (5, 6, 11)
- Facilement réversible gauche et droite
- Avec film de protection
- Disponible dans des finis assortis à la poignée
- 2 vis #8 x 5/8 Tête plate/Cruciforme incluses
- À utiliser avec la crémone de porte SECURY S-Bolt active (porte simple seulement)

03  
4

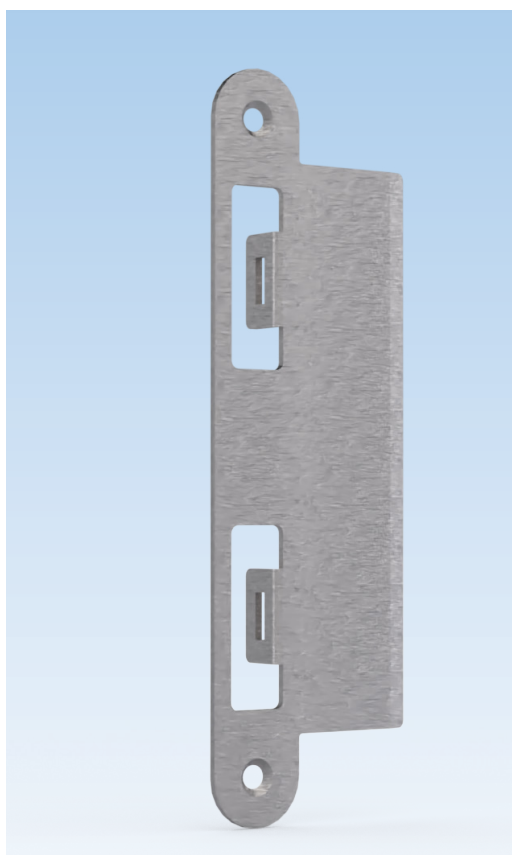

## Gâche centrale

Description	UE	N° d'article
Gâche pour portes de 76mm (3") d'épaisseur	10	9-C4717-59-0-*
* = Couleur      UE = Unité d'emballage		
8B = Acier Inoxydable, 6 = Noir émaillé		

### Information supplémentaire

- Fait en acier inoxydable
- Facilement réversible gauche et droite
- 2 vis #8 x 5/8 Tête plate/Cruciforme non incluses
- À utiliser avec la crémone de porte SECURY S-Bolt active (porte simple seulement)

# Gâches et Bloqueurs

Pour Double portes



## Gâche Centrale Avec Lèvre Allongée

Description	Couleur	UE	N° d'article
Gâche pour verrous et des pènes dormants pour épaisseur de porte de 45 mm (1 3/4")	Acier inox.	10 100	9-C4779-45-0-11
Gâche pour verrous et des pènes dormants pour épaisseur de porte de 57mm (2 1/4")	Acier inox.	10 100	9-C4779-57-0-11

\* = Couleur    UE = Unité d'emballage

### Information supplémentaire

- Fait en Acier inoxydable
- Réversible
- Utilisé pour les crémones S-Bolt seulement
- Les manchons de verrou ne peuvent pas être utilisées
- À utiliser avec les bloqueurs



Monté sur une crémonne inactive

## Kit de Bloqueurs Pour Verrous et Pêne dormant

Description	Couleur	UE	N° d'article
Kit de bloqueurs de 12mm	Noir	10	K-19658-12-0-6
Kit de bloqueurs de 16mm	Noir	10	K-19658-16-0-6
Kit de bloqueurs de 19mm	Noir	10	K-19658-19-0-6
Kit de bloqueurs de 22mm	Noir	10	K-19658-22-0-6
Kit de bloqueurs de 25mm	Noir	10	K-19658-25-0-6

\* = Couleur    UE = Unité d'emballage

### Information supplémentaire

- Bloqueur supérieur fait en nylon et bloqueur inférieur en acier inox.
- Réversible
- Le sac contient : 10 bloqueurs, 10 vis et 1 Allen key
- 2 pièces sont requises par crémonne inactive
- Utilisé avec les crémones inactives S-Bolt 6-39570-XX-0-8B et gâche centrale 9-C4779-XX-0-11
- La longueur des bloqueurs correspond à l'épaisseur de l'astragale



## Gâche Supérieure et Inférieure Avec Lèvre Allongée

Description	Couleur	UE	N° d'article
Gâche pour épaisseur de porte de 45 mm (1 3/4")	Acier inox.	10 100	9-C4778-45-0-11
Gâche pour épaisseur de porte de 57mm (2 1/4")	Acier inox.	10 100	9-C4778-57-0-11

\* = Couleur    UE = Unité d'emballage

### Information supplémentaire

- Fait en Acier inoxydable
- Réversible
- Utilisé avec les crémones Automatique seulement
- Les manchons de verrou peuvent être utilisées



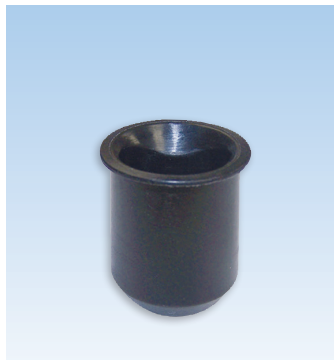

### Manchons de verrou ajustables de 22mm et 27mm

Description	Couleur	UE	N° d'article
Manchon de verrou 22mm	Noir	100	9-C4306-22-0-0
Manchon de verrou 27mm	Noir	100	9-C4306-27-0-0
* = Couleur		UE = Unité d'emballage	

### Information supplémentaire

- Fait en Nylon renforcé
- Ajustement intérieur et extérieur d' 1 mm
- Permet un ajustement latéral de  $\pm 2.8$ mm
- Portée possible de 5 mm



### Manchons de verrou de 22mm

Description	Couleur	UE	N° d'article
Manchon de verrou 22mm	Laiton	10	9-34442-00-0-0
UE = Unité d'emballage			

### Information supplémentaire

- Fait en Laiton
- Pour les tiges de  $\varnothing 10$ mm

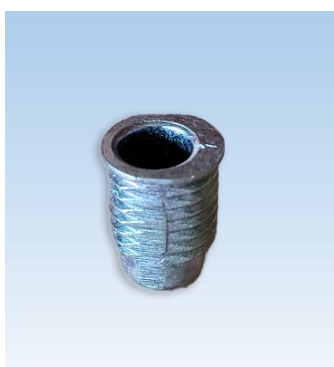

### Manchons de verrou ajustables de 24mm

Description	Couleur	UE	N° d'article
Manchon de verrou 24mm	Zamac	10	9-C4302-22-0-3
UE = Unité d'emballage			

### Information supplémentaire

- Fait en Zamac
- Permet un ajustement latéral de  $\pm 1.5$ mm
- Pour les tiges de  $\varnothing 10$ mm

# Gâches

Pour Verrous

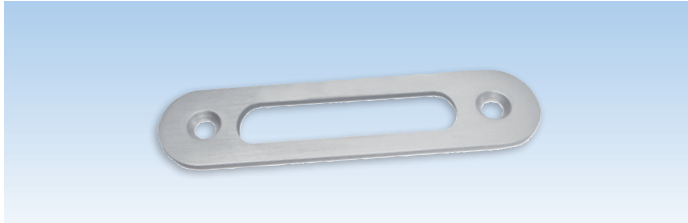

## Gâches

Description	Couleur	UE	N° d'article
Gâche pour verrous de porte	Acier inox.	100	9-C4766-FA-0-8
* = Couleur		UE = Unité d'emballage	

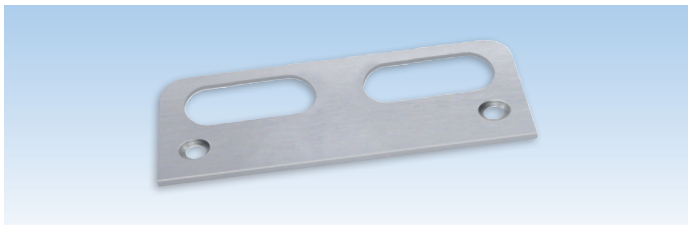

## Gâches

Description	Couleur	UE	N° d'article
Gâche pour verrous de porte	Acier inox.	1	9-U1301-00-0-8
* = Couleur		UE = Unité d'emballage	

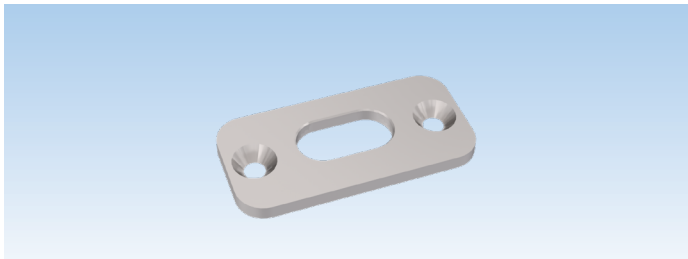

## Gâche AML

Description	Couleur	UE	N° d'article
Gâche 52mm	Acier inox.	1	9-C4308-00-K-8B
* = Couleur		UE = Unité d'emballage	

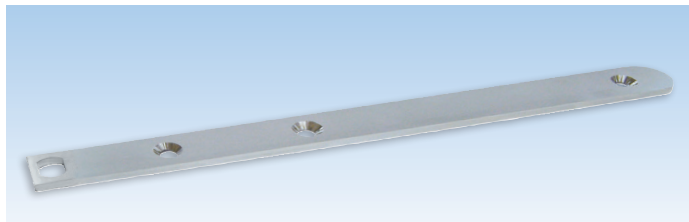

### Bande de renfort de 16mm

Description	Couleur	UE	N° d'article
Bande de renfort pour verrous de porte	Acier inox.	1	9-C4315-00-0-8B
* = Couleur		UE = Unité d'emballage	

### Information supplémentaire

- Fait en Acier inoxydable
- Renforce les bords des verrous de porte pour de meilleures performances
- Recommandé pour l'aluminium et PVC
- Vis de fixation non inclus
- 200mm x 16mm

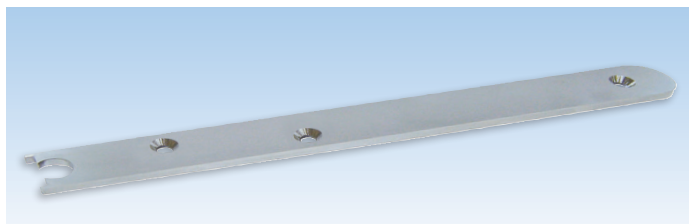

### Bande de renfort de 20mm

Description	Couleur	UE	N° d'article
Bande de renfort pour verrous de porte	Acier inox.	1	9-C4316-00-0-8B
* = Couleur		UE = Unité d'emballage	

### Information supplémentaire

- Fait en Acier inoxydable
- Renforce les verrous de porte pour de meilleures performances
- Recommandé pour le bois
- Vis de fixation non inclus
- 200mm x 20mm



### Vis de Fixation

Description	Couleur	UE	N° d'article
Vis type D1	Acier Inox.	1000	9-C5362-32-0-8
* = Couleur		UE = Unité d'emballage	

### Information supplémentaire

- Vis de verrouillage en acier inoxydable de 32 mm
- Type D1 avec pointe spirale auto-perçante et filet duplex profond
- Pointe pointue pour une conduite rapide



### Échantillons de couleurs

Description	UE	N° d'article
Plaquettes d'échantillons de couleurs	1	K-C4780-00-0-0
* = Couleur		UE = Unité d'emballage

01 = Chrome satin, 03 = Laiton poli, 04 = Laiton antique, 05 = Bronze huilé,  
5 = Bronze foncé émaillé, 6 = Noir émaillé, 7 = Blanc émaillé, 11 = Nickel satin,  
25 = Bronze foncé, 28 = Étain

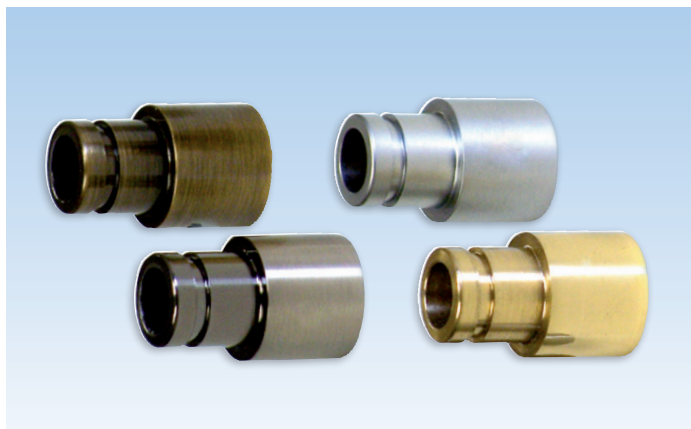

### Rallonge de poignées

Description	UE	N° d'article
Rallonge de poignées	1	9-C0695-00-0-*
* = Couleur		UE = Unité d'emballage

01 = Chrome satin, 03 = Laiton poli, 04 = Laiton antique, 05 = Bronze huilé,  
5 = Bronze foncé émaillé, 6 = Noir émaillé, 25 = Bronze foncé, 28 = Étain

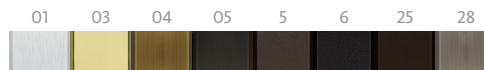

### Information supplémentaire

- Fabriqué en laiton massif
- 18mm d'extension
- Utiliser avec les ensembles de poignées en laiton massif

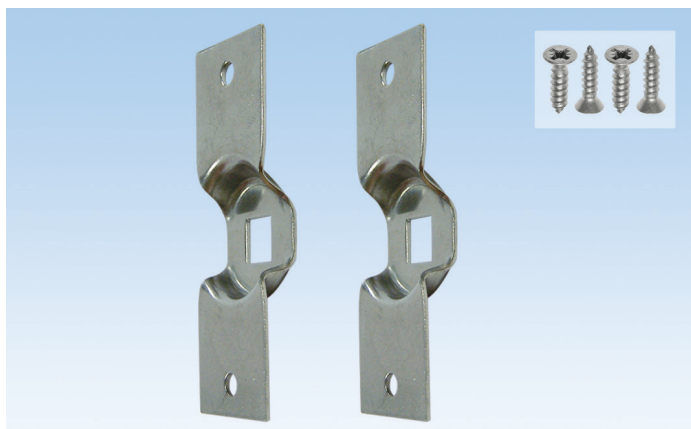

### Fixation pour poignées factices

Description	UE	N° d'article
Plaque de fixation pour poignées factices	50	9-U8210-00-0-3
UE = Unité d'emballage		

### Information supplémentaire

- Fabrication en acier inox.
- Emballage par sachet de 2 plaques et 4 vis #6 x 5/8" Tête plate/Cruciforme
- Inclus avec les kits poignées factices
- Pièce non requise pour les poignées actives et semi-actives
- Fixation dans la porte

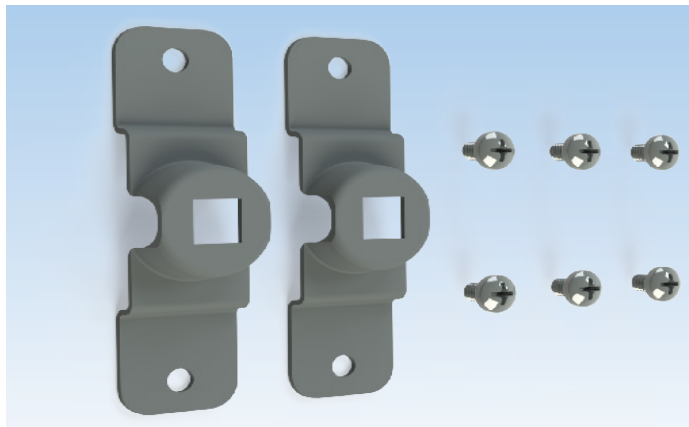

### Fixation pour poignées factices avec plaque 55 et 65mm

Description	UE	N° d'article
Plaque de fixation pour poignées factices	1	K-C0973-00-0-0
UE = Unité d'emballage		

#### Information supplémentaire

- Fabrication en acier plaqué zinc.
- Emballage par sachet de 2 plaques et 6 vis #6 x 5/8" Tête plate/Cruciforme
- Inclus avec les kits factices de poignée avec plaque 55 et 65mm
- Pièce non requise pour les poignées actives et semi-actives
- Fixation dans la plaque

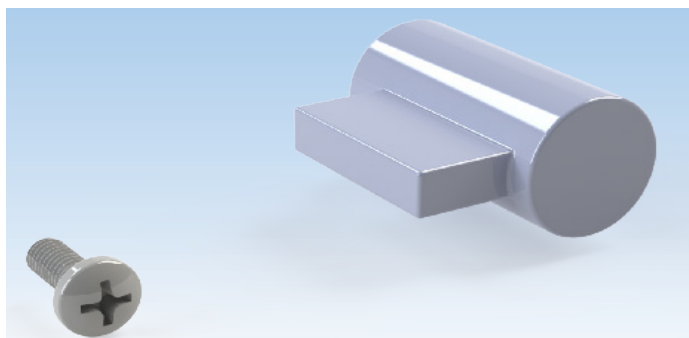

### Ensemble de conversion factice

Description	UE	N° d'article
Ensemble de conversion factice	1	K-C0971-00-0-*
* = Couleur		UE = Unité d'emballage

11 = Nickel satin, 25 = Bronze foncé



#### Information supplémentaire

- Fabrication en Laiton.
- Emballage par sachet de 1 cylindre factice et 1 vis M4x10mm Tête bombée/Cruciforme
- Pré-installé avec les poignées factices et semi-actives avec plaque 65mm
- Pièce non requise pour les poignées actives



### Boitier Snap & Turn de remplacement

Description	UE	N° d'article
Boitier Snap & Turn	1	K-C2057-00-0-0
UE = Unité d'emballage		

#### Information supplémentaire

- Emballage par sachet de 1 boitier et 4 vis M4 x 8mm Tête plate/Cruciforme
- Inclus avec les ensembles de poignée avec plaque 65mm

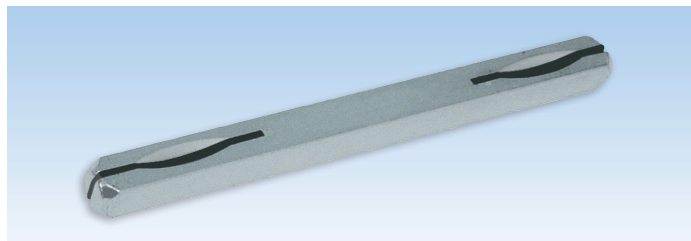

### Carré 8mm

Description	UE	N° d'article
Carré 8 x 8 x 120mm pour portes de 41-57mm d'épaisseur <i>(1 carré est fourni avec les ensembles de poignées)</i>	10	9-U8100-20-0-8
Carré 8 x 8 x 130mm pour portes de 57-76mm d'épaisseur	10	9-U8100-30-0-8
UE = Unité d'emballage		

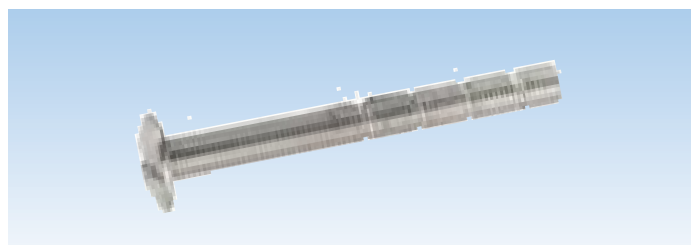

### Vis Re-coupable M5

Description	UE	N° d'article
① Vis M5 x 90mm <i>(2 vis sont fournies avec les ensembles de plaques)</i>	1	9-U2510-90-R-*
* = Couleur UE = Unité d'emballage		
01 = Chrome satin, 03 = Laiton poli, 04 = Laiton antique, 05 = Bronze huilé, 5 = Bronze foncé émaillé, 6 = Noir émaillé, 7 = Blanc émaillé, 11 = Nickel satin, 25 = Bronze foncé, 28 = Étain		

① Pour portes de 41 à 76 mm d'épaisseur



### Vis pointeau et clé hexagonale

Description	UE	N° d'article
Vis pointeau M5 <i>(2 vis sont incluses avec les ensembles de poignées)</i>	1	9-U6008-05-0-1
Clé hexagonale 2.5 x 20 x 100 mm <i>(1 clé est fournie avec les ensembles de poignées)</i>	1	9-C0955-10-0-0
UE = Unité d'emballage		

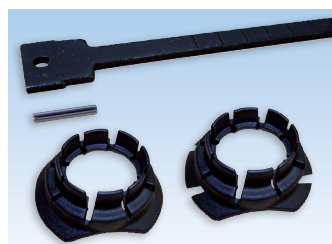
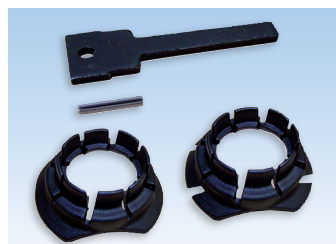

### Ensemble de queues de bouton de remplacement

Description	UE	N° d'article
Queue de bouton 48mm avec bagues d'ancrage	1	K-C0600-48-0-0
Queue de bouton 72mm avec bagues d'ancrage	1	K-C0600-72-0-0
UE = Unité d'emballage		

### Information supplémentaire

- Queue de bouton faite d'acier trempé
- Utilisé pour des ensembles de poignées semi-actives
- 48 mm pour les portes de 1 3/4" à 2 3/4"
- 72mm recoupable pour portes de 2 3/4" à 3 5/8"



### Bague d'ancrage

Description	Couleur	UE	N° d'article
Bague d'ancrage (poignées achetées avant 2021)	Noir	1	9-C0645-02-0-6A
Bague d'ancrage - profil bas	Noir	1	9-C0645-03-0-6
* = Couleur		UE = Unité d'emballage	



### Rondelle

Description	Couleur	UE	N° d'article
Rondelle Nylatron 0.25mm x 16mm (dia. interne)	Transparent	1	9-C0647-25-0-0
Rondelle Nylatron 0.5mm x 16mm (dia. interne)	Transparent	1	9-C0647-50-0-0
Rondelle Nylatron 1.0mm x 16mm (dia. interne)	Transparent	1	9-C0647-10-0-0
* = Couleur		UE = Unité d'emballage	



### Joint Torique

Description	Couleur	UE	N° d'article
Joint Torique 1.5mm x 16mm (dia. interne)	Noir	1	9-C0953-00-0-6
* = Couleur		UE = Unité d'emballage	



### Cylindre avec rainure Schlage "C" standard

Description	Couleur	UE	N° d'article
① Cylindre avec queue 52mm et 3 clés	Zinc	1	6-C0971-52-0-1
	Laiton	1	6-C0971-52-0-3
	Bronze foncé	1	6-C0971-52-0-25
② Cylindre avec queue 64mm et 3 clés	Zinc	1	6-C0971-64-0-1
	Bronze foncé	1	6-C0971-64-0-25
③ Cylindre avec queue 90mm et 3 clés	Zinc	1	6-C0971-90-0-1
	Laiton	1	6-C0971-90-0-3
	Bronze foncé	1	6-C0971-90-0-25
* = Couleur		UE = Unité d'emballage	

### Cylindre clé identique avec rainure Schlage "C" standard

Description	Couleur	UE	N° d'article
① Cylindre avec queue 52mm et 3 clés	Zinc	1	6-C0971-52-9-1
	Laiton	1	6-C0971-52-9-3
	Bronze foncé	1	6-C0971-52-9-25
② Cylindre avec queue 64mm et 3 clés	Zinc	1	6-C0971-64-9-1
	Bronze foncé	1	6-C0971-64-9-25
③ Cylindre avec queue 90mm et 3 clés	Zinc	1	6-C0971-90-9-1
	Laiton	1	6-C0971-90-9-3
	Bronze foncé	1	6-C0971-90-9-25
* = Couleur		UE = Unité d'emballage	

- ① Pour portes de 41 à 57 mm d'épaisseur avec plaque 30, 45, 55 mm
- ② Pour portes de 41 à 57 mm d'épaisseur avec plaque 65 mm
- ③ Pour portes de 41 à 76 mm d'épaisseur





### Pièce d'étanchéité pour plaque 55mm

Description	Couleur	UE	N° d'article
Pièce d'étanchéité pour plaque active	Noir	1	6-C0825-55-0-6
Pièce d'étanchéité pour plaque inactive	Noir	1	6-C0826-55-0-6
* = Couleur		UE = Unité d'emballage	

### Information supplémentaire

- Non-compatible avec les plaques de fixation pour poignées factices K-Co973-00-0-0. Pour utiliser ce produit dans une configuration de poignée factice, utiliser les plaques de fixation 6-Co800-03-0-0



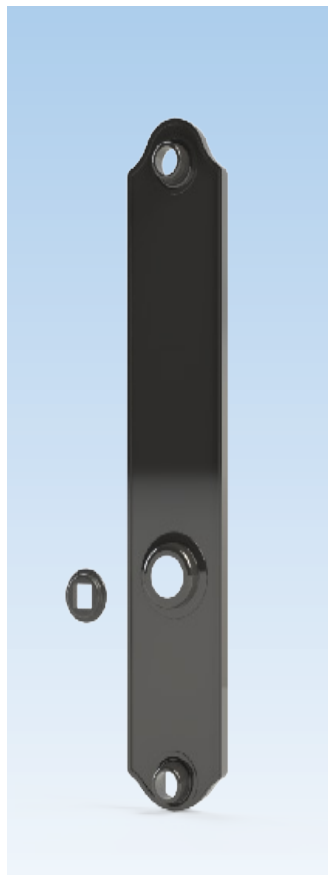

### Pièce d'étanchéité pour plaque 45mm

Description	Couleur	UE	N° d'article
Pièce d'étanchéité pour plaque active	Noir	1	6-C0825-00-0-6
Pièce d'étanchéité pour plaque inactive	Noir	1	6-C0826-00-0-6
* = Couleur		UE = Unité d'emballage	



### Cuvette pour gâches avec bord- 25mm

Description	UE	N° d'article
Cuvettes en plastique	10	9-C4765-00-0-6
	100	9-C4765-1C-0-6
	500	9-C4765-5C-0-6
UE = Unité d'emballage		

#### Information supplémentaire

- Utilisé pour loquet et 2 loquets automatiques (facultatif)
- Dimensions :
  - Longueur : 62mm
  - Largeur : 19.5mm
  - Profondeur : 25.8mm



### Cuvette pour gâches sans bord - 15mm

Description	UE	N° d'article
Cuvettes en plastique	10	9-C4765-0A-0-6
	100	9-C4765-1C-A-6
	500	9-C4765-5C-A-6
UE = Unité d'emballage		

#### Information supplémentaire

- Dimensions :
  - Longueur : 62mm
  - Largeur : 19.5mm
  - Profondeur : 16mm



### Sachet de vis pour gâches

Description	UE	N° d'article
Vis #8 x 5/8" (16mm)	10	K-C4763-16-6-*
* = Couleur		UE = Unité d'emballage
03 = Laiton poli, 04 = Laiton antique, 11 = Nickel satin, 5 = Bronze foncé émaillé, 28 = Étain, 6 = Noir émaillé		

#### Information supplémentaire

- Sac de 6 vis
- Vis #8 x 5/8 tête plate/cruciforme



#### Ensemble de poignée de construction

Description	Couleur	UE	N° d'article
Poignée de construction	Noir	25	K-C9250-25-0-6
* = Couleur		UE = Unité d'emballage	

#### Information supplémentaire

- Ensemble de poignées temporaire en nylon renforcé pour chantier
- Tige carrée de 8 x 8 x 90mm incluse
- Pour portes de 1 3/4" d'épaisseur
- Vis 4,2 x 50mm fournies
- Verrouillage/déverrouillage par l'intérieur seulement



#### Clé d'assemblage

Description	Couleur	UE	N° d'article
Clé	Noir	10	9-U0001-01-0-0
* = Couleur		UE = Unité d'emballage	

#### Information supplémentaire

La clé d'assemblage est disponible pour ceux qui préfèrent installer la garniture de quincaillerie décorative et ensembles de levier sur les portes après la construction soit achevée.

Installation des plaques et des leviers dans la phase finale de construction évite les égratignures et les dommages.

La clé d'assemblage a été conçu pour les crémones de porte (carré de 8mm), oscillo-battante (carré de 7mm) et levante-coulissante (carré de 10 mm).

# Présentoir En Bois

pour ensemble de poignées à levier



## Présentoir en bois avec poignées à levier

Description	UE	N° d'article
Présentoir en bois	1	6-C9618-00-0-0
* = Couleur		UE = Unité d'emballage
01 = Chrome satin, 03 = Laiton poli, 04 = Laiton antique, 05 = Bronze huilé, 5 = Bronze foncé émaillé, 6 = Noir émaillé, 7 = Blanc émaillé, 11 = Nickel satin, 25 = Bronze foncé, 28 = Étain		
01   03   04   05   5   6   7   11   25   28 		

### Information supplémentaire

- À utiliser avec des plaques de 30, 45 et 55 mm et des poignées Capri, Torino, Allegro, Venise ou Roma
- 7" x 7" x 17" 1/4 (17.75 cm x 17.75 cm x 44 cm)



## Présentoir en bois pour poignées à levier

Description	UE	N° d'article
Présentoir en bois	1	6-C9613-00-0-0
* = Couleur		UE = Unité d'emballage

### Information supplémentaire

- À utiliser avec des plaques de 30, 45 et 55 mm et des poignées Capri, Torino, Allegro, Venise ou Roma
- 7" x 7" x 17" 1/4 (17.75 cm x 17.75 cm x 44 cm)

# Présentoir En Bois

pour ensemble de poignées à levier



## Présentoir en cadre avec poignées à levier

Description	UE	Part Number
ROMA 55	1	K-C9608-F0-0-7
CAPRI	1	K-C9608-F2-0-7
TORINO 30	1	K-C9608-F4-0-7
BERLIN 65	1	K-C9608-F5-0-7
VENISE 45	1	K-C9608-F6-0-7
ALLEGRO 30	1	K-C9608-F8-0-7
Base de présentoir	1	6-C9602-00-0-6
UE = Unité d'emballage		

\* Modèles dans cette table sont aussi disponibles en Anglais

- Présentoir livré avec kit de fixation murale
- La base de présentoir est une option permettant de placer l'unité sur un bureau, à commander séparément
- 21"1/2 x 32" x 12" (53.2 cm x 80.25 cm x 30.5 cm)





TECHNIQUE DE FENÊTRES  
TECHNIQUE DE PORTES  
SYSTÈMES AUTOMATIQUES POUR PORTES D'ENTRÉES  
SYSTÈMES DE GESTION DES BÂTIMENTS

QUÉBEC / MARITIMES

Ferco Ferrures de Bâtiment Inc.  
2000, Rue Berlier  
Laval, QC H7L 4S4  
Canada

T 450 973-1437  
1 800 355-8810  
F 450 973-7661  
ferco@ferco.ca

ONTARIO / PROVINCES DE L'OUEST

Ferco Architectural Hardware Inc.  
T 905 282-9588  
1 800 668-5310  
F 905 282-9915

ÉTATS-UNIS

Ferco Architectural Hardware Inc.  
T 1 800 927-1097  
F 1 888 454-0161

[www.ferco.ca](http://www.ferco.ca)

Le sens de l'ouverture

