



TECHNIQUE DE FENÊTRES  
TECHNIQUE DE PORTES  
SYSTÈMES AUTOMATIQUES POUR PORTES D'ENTRÉES  
SYSTÈMES DE GESTION DES BÂTIMENTS



TECHNIQUES DE PORTE – CATALOGUE DE COMMANDE | SECTION 03.2



## Crémone SECURY automatique et poignée à levier

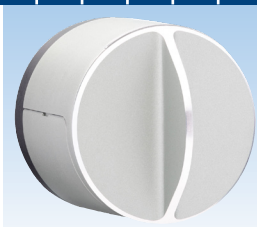

Le sens de l'ouverture







# 03.2

## Crémone GU-SECURY automatique et poignée à levier

### CRÉMONES

Crémone de porte <b>SECURY</b> Automatique.....	03.2.5
Extension <b>SECURY</b> Automatique.....	03.2.6
Pièces De Remplissage .....	03.2.7
Crémone à mortaise .....	03.2.8

### POIGNÉES

Introduction .....	03.2.9
Finis pour les ensemble de poignées .....	03.2.10

### **Série de plaques de 30mm**

Ensemble de poignées ALLEGRO .....	03.2.12
Ensemble de poignées TORINO .....	03.2.13
Ensemble de poignées VENICE.....	03.2.14

### **Série de plaques de 45mm**

Ensemble de poignées CAPRI .....	03.2.15
Ensemble de poignées TORINO .....	03.2.16
Ensemble de poignées VENICE.....	03.2.17

### **Série de plaques de 55mm**

Ensemble de poignées ROMA.....	03.2.18
--------------------------------	---------

### **Série de plaques de 65 mm et Poignée BELCANTO et VENTO**

Ensemble de poignées BERLIN .....	03.2.19
Ensemble de poignées BERLIN .....	03.2.20
Poignée Belcanto & Rosette US .....	03.2.21
Poignée Vento & Rosette US .....	03.2.22

### ACCESSORIES

Serrure intelligente.....	03.2.23
Gâches .....	03.2.29
Accessoires .....	03.2.32

Présentoirs De Poignées.....	03.2.41
------------------------------	---------





# Crémone SECURY automatique

Pour poignée à levier avec cylindre nord-américain



Déverrouillé



Verrouillé

## Crémone SECURY automatique pour poignée à levier

Description	Fouillot	Couleur	UE	N° d'article
Crémone pour portes 6' 8"	45mm	Acier inox.	5	6-35856-01-R-8B
Crémone pour portes 8'	45mm	Acier inox.	5	6-35856-02-R-8B
Crémone pour portes 6' 8"	50mm	Acier inox.	5	6-36033-01-R-8B
Crémone pour portes 8'	50mm	Acier inox.	5	6-36033-02-R-8B
Crémone pour portes 6' 8"	60mm	Acier inox.	5	6-35565-01-R-8B
Crémone pour portes 8'	60mm	Acier inox.	5	6-35565-02-R-8B

UE = Unité d'emballage

## Simplicité et sécurité!

Dès que la porte est fermée, les pènes du haut et du bas s'engagent automatiquement. En tournant la clé ou le bouton, le pêne dormant central s'engage et les pènes du haut et du bas sont bloqués pour devenir **un système de verrouillage en 3 points**.

### Information supplémentaire

- Système de verrouillage une pièce à 3 points pour portes 6' 8" et 8'
- Construction à mortaise robuste avec système de ressort renforcé de retour du levier
- Opération quart de tour (90°) avec clé à l'extérieur et bouton à l'intérieur
- Il n'est pas nécessaire de lever la poignée pour engager les pènes
- Les pènes haut et bas de 3/4" (20mm) s'engagent automatiquement :
  - Assure la sécurité
  - Aide à prévenir les infiltrations
  - Aide à prévenir le gauchissement de la porte
- Pêne dormant central 1" (25mm)
- Pêne facilement réversible gauche et droite
- Carré de 8mm
- Entraxe de 92mm (poignée à cylindre)
- Hauteur de poignée variable (36" recommandée)
- Tête 16mm en acier inoxydable de qualité supérieure. Les bouts arrondis facilitent l'installation et offrent une apparence soignée
- Mêmes dimensions de découpe que le reste de notre programme de crémone de portes (gabarit de perçage disponible)
- Extension avec point de verrouillage additionnel est disponible pour portes plus hautes que 8'
- À utiliser avec l'ensemble de poignées à levier (cylindre américain au-dessus de la poignée)

03  
2

UTILISER AVEC POIGNÉE  
À LEVIER SEULEMENT

# Extension

avec pêne automatique



Déverrouillé

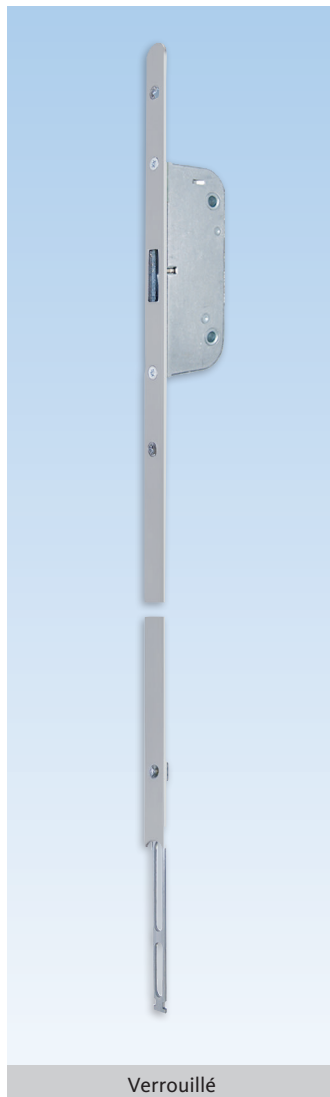

Verrouillé

### Extension avec point de verrouillage additionnel

Description	Couleur	UE	N° d'article
Extension 525mm à bout rond	Acier inox.	5	6-33479-04-0-8B
Extension 800mm à bout rond	Acier inox.	1	6-C5078-00-0-8B
Extension 1050mm à bout rond	Acier inox.	1	6-C5062-10-0-8B
Extension 1325mm à bout rond	Acier inox.	1	6-C5062-13-0-8B

UE = Unité d'emballage

### Information supplémentaire

- Pêne effilé de 3/4" (20mm) s'engage automatiquement derrière la gâche
- Têtière 16mm en acier inoxydable de qualité supérieure. Le bout arrondi facilite l'installation et offre une apparence soignée
- Point de verrouillage additionnel pour portes plus hautes que 8'
- Utiliser avec les crémones SECURY automatique

## Pièces de remplissage

Rond à carré

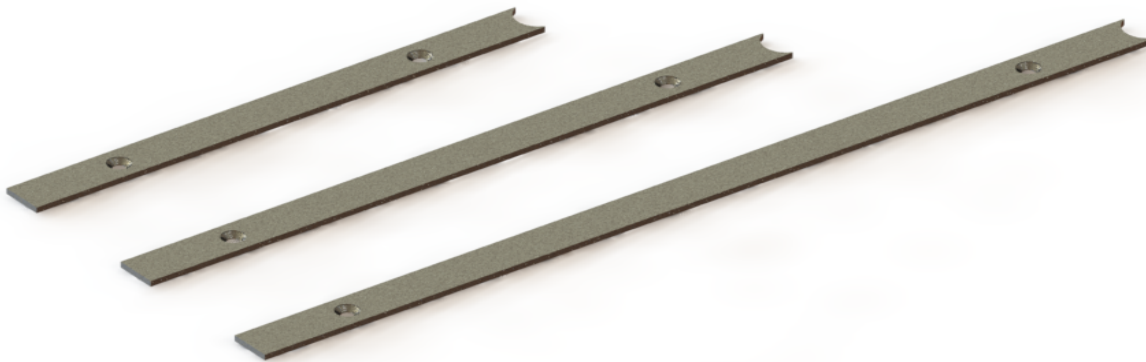

## Pièces de remplissage

Description	UE	N° d'article
Pièce de remplissage 193,7mm	1	9-C4340-19-0-8B
Pièce de remplissage 245,9mm	1	9-C4342-24-0-8B
Pièce de remplissage 342,3mm	1	9-C4342-34-0-8B

03  
2

## Information supplémentaire

- En acier inoxydable
- À utiliser avec les crémones et extensions à bout rond

## Formules pour sélectionner la longueur de remplissage:

- Bas:  
L = Hauteur de la poignée - 671,7 mm
- Haut avec crémonne de 1590 mm:  
L = Hauteur de porte - hauteur de poignée - longueur de rallonge(s) - 920,7 mm
- Haut avec crémonne de 1900 mm  
L = Hauteur de porte - hauteur de poignée - longueur de rallonge (s) - 1230,7 mm

# Crémone À Mortaise

Avec pêne, pêne dormant



Déverrouillé



Verrouillé

## Crémone à mortaise pour poignée à levier

Description	Couleur	UE	N° d'article
Crémone de porte avec fouillot de 45mm	Acier inox.	10	6-C4893-45-0-8
Crémone de porte avec fouillot de 50 mm	Acier inox.	10	6-C4893-50-0-8
Crémone de porte avec fouillot de 60 mm	Acier inox.	10	6-C4893-60-0-8

UE = Unité d'emballage

### Information supplémentaire

- Construction à mortaise robuste avec système de ressort renforcé par le retour du levier
- Verrouillage par cylindre américain avec tour de clé à 90 ° ou tour de bouton pour engager le pêne dormant de 1 "(25 mm)
- Pêne facilement réversible gauche et droite, avec fonction anti-claquement
- Carré de 8mm
- Entraxe de 92mm (poignée à cylindre)
- Têtière 16mm en acier inoxydable de qualité supérieure. Les bouts arrondis facilitent l'installation et offrent une apparence soignée
- Mêmes dimensions de découpe que le reste de notre programme de crémones de portes (gabarit de perçage disponible)
- Idéal pour les applications de portes extérieures et intérieures
- À utiliser avec les ensembles de poignées à levier (cylindre américain au dessus de la poignée)



**Les ensembles de poignées à levier Ferco** sont spécialement conçus pour fonctionner avec des serrures de porte multipoints. Nos ensembles de poignées résistent à l'usure opérationnelle quotidienne rigoureuse liée à l'engagement ou au désengagement de plusieurs points de verrouillage.

**Nos ensembles de poignées sont conçus pour une utilisation à long terme!**

- **Les anneaux d'arrêt brevetés** permettent aux ensembles d'être expédiés sans la poignée. Le fabricant n'a plus à se soucier de commander une gauche ou une droite, et économisera sur son stock.
- **Les vis de fixation de la poignée** pour fixer les broches combinées avec l'anneau élastique garantissent que la poignée restera serrée sur la porte pendant longtemps.
- **Carré fendue de 8 mm à centrage automatique** pour s'assurer qu'il est toujours centrée dans la porte.
- **Ports de vis plus longs sur les rosaces:** Ferco a ajouté un port de manchon intérieur qui guidera la vis M5 mm directement vers le port de vis extérieur opposé.
- **Joint torique extérieur** sur la tige de la poignée pour empêcher l'eau de pénétrer autour de la poignée extérieure.
- **Rondelles entre la poignée et la plaque** garantissant la fluidité du fonctionnement de la poignée.
- **Joint d'étanchéité en mousse** pour éviter l'air et le froid.
- **Joint en caoutchouc** (À Commander séparément) pour empêcher les fuites d'air et d'eau autour de la plaque extérieure.
- **Cylindre Schlage avec une queue pour les portes de 1 ¾" et 2 ¼" d'épaisseur**
- **Vis de réglage de poignée M5 pour fixer les plaques** inclus dans chaque kit d'ensemble de poignée.
- **Option poignée au-dessus du cylindre ou poignée sous le cylindre**
- **Ensembles de poignées FERCO disponibles** en laiton massif ou en zinc moulé sous pression économique avec des sélections dans de nombreux modèles de plaques, styles de leviers et finitions.

# Finis Pour Les Ensembles De Poignées

- Cylindre US au-dessus de la poignée



	LAITON MASSIF						ZAMAC					
	PLAQUE 45mm			PLAQUE 30mm			PLAQUE 45mm			PLAQUE 30mm		
	CAPRI K-U6292-01 K-U6246-00 K-U6210-00	TORINO K-U6492-01 K-U6446-00 K-U6410-00	VENISE K-U6692-01 K-U6646-00 K-U6610-00	ALLEGRO K-U3192-01 K-U3146-00 K-U3110-00	TORINO K-U3492-01 K-U3446-00 K-U3410-00	VENISE K-U3692-01 K-U3646-00 K-U3610-00	CAPRI K-U7292-Z1 K-U7246-Z0 K-U7210-Z0	TORINO K-U7492-Z1 K-U7446-Z0 K-U7410-Z0	VENISE K-U7692-Z1 K-U7646-Z0 K-U7610-Z0	ALLEGRO K-U5192-Z1 K-U5146-Z0 K-U5110-Z0	TORINO K-U5492-Z1 K-U5446-Z0 K-U5410-Z0	VENISE K-U5692-Z1 K-U5646-Z0 K-U5610-Z0
	01	01	01	01	01	01		01	01	01	01	01
Chrome satin												
	03	03	03	03	03	03						
Laiton poli												
	04	04	04	04	04	04						
Laiton antique												
	05	05	05	05	05	05						
Bronze huilé												
							5	5	5	5	5	5
Bronze foncé émaillé												
							6	6	6	6	6	6
Noir émaillé												
							7	7	7	7	7	7
Blanc émaillé												
	11	11	11	11	11	11						
Nickel satin												
	25	25	25	25	25	25						
Bronze foncé												
	28	28	28	28	28	28		28	28	28	28	28
Étain												









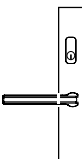
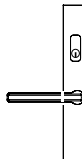

Les couleurs montrées sur ce document peuvent ne pas correspondre exactement aux finis des produits plaqués ou peints.  
Pour une représentation exacte utilisez les échantillons disponibles sur demande.

\* L'information sur ce document peut-être modifiée sans préavis. Finis pour ensemble de poignées\_03-2021

# Finis Pour Les Ensembles De Poignées

- Cylindre US au-dessus de la poignée



	LAITON MASSIF PLAQUE 55mm	ZAMAC PLAQUE 55mm	LAITON MASSIF PLAQUE 65mm	ZAMAC PLAQUE 65mm
	 <b>ROMA</b> K-U4092-01 K-U4046-00 K-U4010-00	 <b>ROMA</b> K-U9092-Z1 K-U9046-Z0 K-U9010-Z0	 <b>BERLIN</b> K-U2592-Z1 K-U2546-Z0 K-U2510-Z0	 <b>BERLIN</b> K-U8592-Z1 K-U8546-Z0 K-U8510-Z0
Chrome satin				
Laiton poli				
Laiton antique				
Bronze huilé				
Bronze foncé émaillé				5 
Noir émaillé		6 		6 
Blanc émaillé				
Nickel satin	11 		11 	
Bronze foncé	25 			
Étain	28 		28 	

Les couleurs montrées sur ce document peuvent ne pas correspondre exactement aux finis des produits plaqués ou peints.  
 Pour une représentation exacte utilisez les échantillons disponibles sur demande.

03  
2

\* L'information sur ce document peut-être modifiée sans préavis. Finis pour ensemble de poignées\_03-2021



#### Information supplémentaire

- Ensemble de poignées et plaques non assemblé en laiton massif
- Cylindre de type Nord-Américain avec rainure Schlage "C" standard à 5 goupilles
- Opération quart de tour (90°)
- Carré 8mm auto-centré



#### Information supplémentaire

- Ensemble de poignées et plaques non assemblé en Zamac
- Cylindre de type Nord-Américain avec rainure Schlage "C" standard à 5 goupilles
- Opération quart de tour (90°)
- Carré 8mm auto-centré

#### Ensemble de poignées ALLEGRO

Description	UE	N° d'article
Ens. poignées pour porte active avec cylindre US	1	K-U3192-01-0-*
Ens. poignées pour porte semi-active	1	K-U3146-00-0-*
Ens. poignées pour porte factice	1	K-U3110-00-0-*

\* = Couleur UE = Unité d'emballage

01 = Chrome satin, 03 = Laiton poli, 04 = Laiton antique, 05 = Bronze huilé, 11 = Nickel satin, 25 = Bronze foncé, 28 = Étain

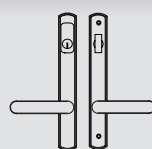
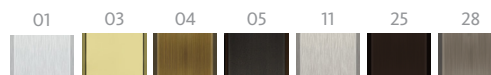

K-U3192-01-0-\*

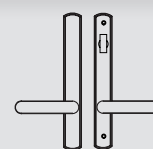

K-U3146-00-0-\*

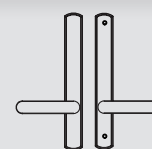

K-U3110-00-0-\*

- Vis pointeau en acier inox. sur les leviers
- Système de fixation de la poignée breveté
- Ensembles pour portes 1 3/4" et 2 1/4" d'épaisseur
- Cylindre US au dessus la poignée

#### Ensemble de poignées ALLEGRO

Description	UE	N° d'article
Ens. poignées pour porte active avec cylindre US	1	K-U5192-Z1-0-*
Ens. poignées pour porte semi-active	1	K-U5146-Z0-0-*
Ens. poignées pour porte factice	1	K-U5110-Z0-0-*

\* = Couleur UE = Unité d'emballage

01 = Chrome satin, 5 = Bronze foncé émaillé, 6 = Noir émaillé, 7 = Blanc émaillé, 28 = Étain

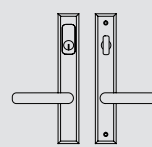
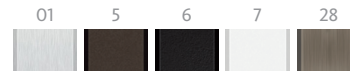

K-U5192-Z1-0-\*

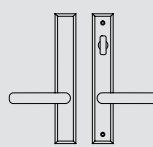

K-U5146-Z0-0-\*

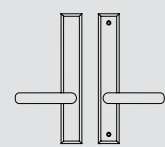

K-U5110-Z0-0-\*

- Vis pointeau en acier inox. sur les leviers
- Système de fixation de la poignée breveté
- Ensembles pour portes 1 3/4" et 2 1/4" d'épaisseur
- Cylindre US au dessus la poignée





#### Information supplémentaire

- Ensemble de poignées et plaques non assemblé en laiton massif
- Cylindre de type Nord-Américain avec rainure Schlage "C" standard à 5 goupilles
- Opération quart de tour (90°)
- Carré 8mm auto-centré



#### Information supplémentaire

- Ensemble de poignées et plaques non assemblé en Zamac
- Cylindre de type Nord-Américain avec rainure Schlage "C" standard à 5 goupilles
- Opération quart de tour (90°)
- Carré 8mm auto-centré

#### Ensemble de poignées TORINO

Description	UE	N° d'article
Ens. poignées pour porte active avec cylindre US	1	K-U3492-01-0-*
Ens. poignées pour porte semi-active	1	K-U3446-00-0-*
Ens. poignées pour porte factice	1	K-U3410-00-0-*

\* = Couleur UE = Unité d'emballage

01 = Chrome satin, 03 = Laiton poli, 04 = Laiton antique, 05 = Bronze huilé, 11 = Nickel satin, 25 = Bronze foncé, 28 = Étain

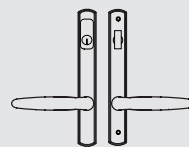

K-U3492-01-0-\*

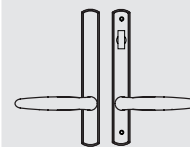

K-U3446-00-0-\*

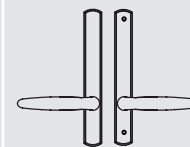

K-U3410-00-0-\*

- Vis pointeau en acier inox. sur les leviers
- Système de fixation de la poignée breveté
- Ensembles pour portes 1 3/4" et 2 1/4" d'épaisseur
- Cylindre US au dessus la poignée

#### Ensemble de poignées TORINO

Description	UE	N° d'article
Ens. poignées pour porte active avec cylindre US	1	K-U5492-Z1-0-*
Ens. poignées pour porte semi-active	1	K-U5446-Z0-0-*
Ens. poignées pour porte factice	1	K-U5410-Z0-0-*

\* = Couleur UE = Unité d'emballage

01 = Chrome satin, 5 = Bronze foncé émaillé, 6 = Noir émaillé, 7 = Blanc émaillé, 28 = Étain

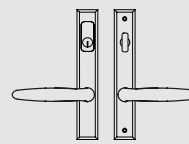

K-U5492-Z1-0-\*

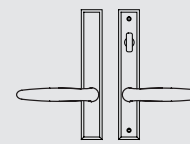

K-U5446-Z0-0-\*

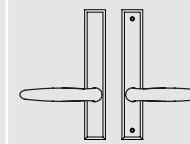

K-U5410-Z0-0-\*

- Vis pointeau en acier inox. sur les leviers
- Système de fixation de la poignée breveté
- Ensembles pour portes 1 3/4" et 2 1/4" d'épaisseur
- Cylindre US au dessus la poignée



#### Information supplémentaire

- Ensemble de poignées et plaques non assemblé en laiton massif
- Cylindre de type Nord-Américain avec rainure Schlage "C" standard à 5 goupilles
- Opération quart de tour (90°)
- Carré 8mm auto-centré



#### Information supplémentaire

- Ensemble de poignées et plaques non assemblé en Zamac
- Cylindre de type Nord-Américain avec rainure Schlage "C" standard à 5 goupilles
- Opération quart de tour (90°)
- Carré 8mm auto-centré

#### Ensemble de poignées VENICE

Description	UE	N° d'article
Ens. poignées pour porte active avec cylindre US	1	K-U3692-01-0-*
Ens. poignées pour porte semi-active	1	K-U3646-00-0-*
Ens. poignées pour porte factice	1	K-U3610-00-0-*

\* = Couleur UE = Unité d'emballage

01 = Chrome satin, 03 = Laiton poli, 04 = Laiton antique, 05 = Bronze huilé, 11 = Nickel satin, 25 = Bronze foncé, 28 = Étain

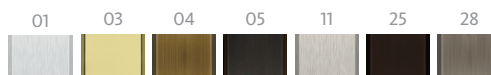

- Vis pointeau en acier inox. sur les leviers
- Système de fixation de la poignée breveté
- Ensembles pour portes 1 3/4" et 2 1/4" d'épaisseur
- Cylindre US au dessus la poignée

#### Ensemble de poignées VENICE

Description	UE	N° d'article
Ens. poignées pour porte active avec cylindre US	1	K-U5692-Z1-0-*
Ens. poignées pour porte semi-active	1	K-U5646-Z0-0-*
Ens. poignées pour porte factice	1	K-U5610-Z0-0-*

\* = Couleur UE = Unité d'emballage

01 = Chrome satin, 5 = Bronze foncé émaillé, 6 = Noir émaillé, 7 = Blanc émaillé, 28 = Étain

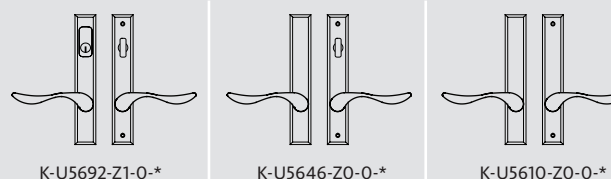
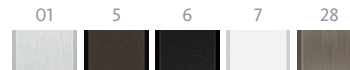

- Vis pointeau en acier inox. sur les leviers
- Système de fixation de la poignée breveté
- Ensembles pour portes 1 3/4" et 2 1/4" d'épaisseur
- Cylindre US au dessus la poignée



#### Information supplémentaire

- Ensemble de poignées et plaques non assemblé en laiton massif
- Cylindre de type Nord-Américain avec rainure Schlage "C" standard à 5 goupilles
- Opération quart de tour (90°)
- Carré 8mm auto-centré

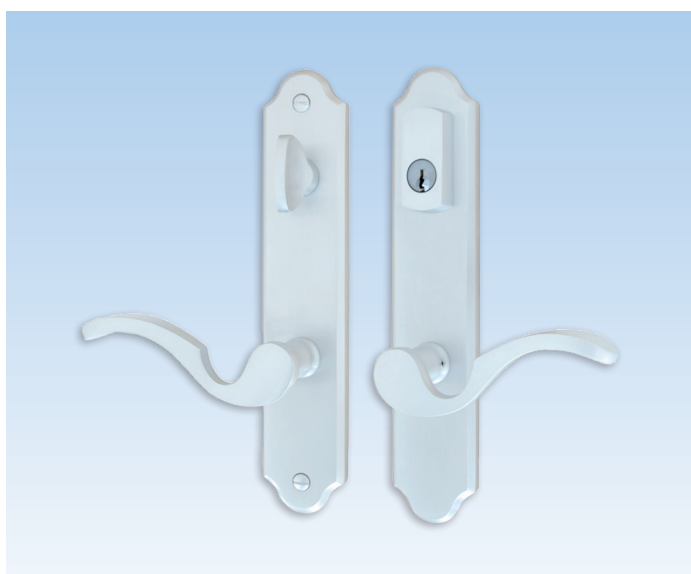

#### Information supplémentaire

- Ensemble de poignées et plaques non assemblé en Zamac
- Cylindre de type Nord-Américain avec rainure Schlage "C" standard à 5 goupilles
- Opération quart de tour (90°)
- Carré 8mm auto-centré

#### Ensemble de poignées CAPRI

Description	UE	N° d'article
Ens. poignées pour porte active avec cylindre US	1	K-U6292-01-0-*
Ens. poignées pour porte semi-active	1	K-U6246-00-0-*
Ens. poignées pour porte factice	1	K-U6210-00-0-*
* = Couleur		UE = Unité d'emballage
01 = Chrome satin, 03 = Laiton poli, 04 = Laiton antique, 05 = Bronze huilé, 11 = Nickel satin, 25 = Bronze foncé, 28 = Étain		

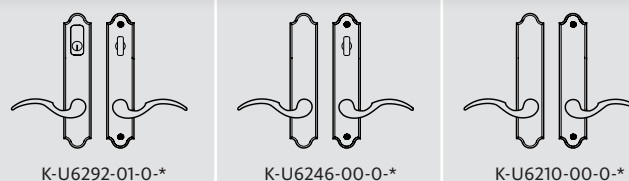

- Vis pointeau en acier inox. sur les leviers
- Système de fixation de la poignée breveté
- Ensembles pour portes 1 3/4" et 2 1/4" d'épaisseur
- Cylindre US au dessus la poignée

#### Ensemble de poignées CAPRI

Description	UE	N° d'article
Ens. poignées pour porte active avec cylindre US	1	K-U7292-Z1-0-*
Ens. poignées pour porte semi-active	1	K-U7246-Z0-0-*
Ens. poignées pour porte factice	1	K-U7210-Z0-0-*
* = Couleur		UE = Unité d'emballage
5 = Bronze foncé émaillé, 6 = Noir émaillé, 7 = Blanc émaillé		

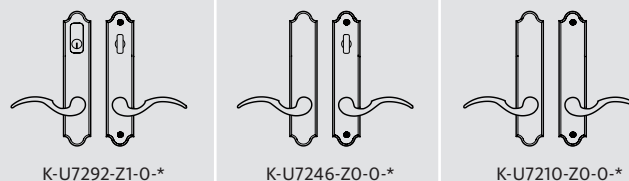

- Vis pointeau en acier inox. sur les leviers
- Système de fixation de la poignée breveté
- Ensembles pour portes 1 3/4" et 2 1/4" d'épaisseur
- Cylindre US au dessus la poignée



#### Information supplémentaire

- Ensemble de poignées et plaques non assemblé en laiton massif
- Cylindre de type Nord-Américain avec rainure Schlage "C" standard à 5 goupilles
- Opération quart de tour (90°)
- Carré 8mm auto-centré



#### Information supplémentaire

- Ensemble de poignées et plaques non assemblé en Zamac
- Cylindre de type Nord-Américain avec rainure Schlage "C" standard à 5 goupilles
- Opération quart de tour (90°)
- Carré 8mm auto-centré

#### Ensemble de poignées TORINO

Description	UE	N° d'article
Ens. poignées pour porte active avec cylindre US	1	K-U6492-01-0-*
Ens. poignées pour porte semi-active	1	K-U6446-00-0-*
Ens. poignées pour porte factice	1	K-U6410-00-0-*

\* = Couleur UE = Unité d'emballage

01 = Chrome satin, 03 = Laiton poli, 04 = Laiton antique,  
05 = Bronze huilé, 11 = Nickel satin, 25 = Bronze foncé, 28 = Étain

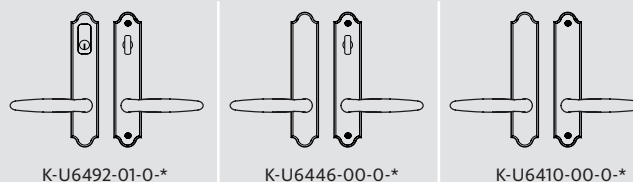
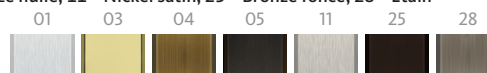

- Vis pointeau en acier inox. sur les leviers
- Système de fixation de la poignée breveté
- Ensembles pour portes 1 3/4" et 2 1/4" d'épaisseur
- Cylindre US au dessus la poignée

#### Ensemble de poignées TORINO

Description	UE	N° d'article
Ens. poignées pour porte active avec cylindre US	1	K-U7492-Z1-0-*
Ens. poignées pour porte semi-active	1	K-U7446-Z0-0-*
Ens. poignées pour porte factice	1	K-U7410-Z0-0-*

\* = Couleur UE = Unité d'emballage

01 = Chrome satin, 5 = Bronze foncé émaillé, 6 = Noir, 7 = Blanc émaillé, 28 = Étain

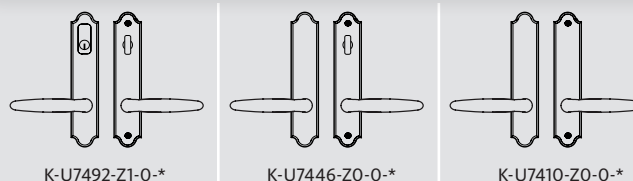

- Vis pointeau en acier inox. sur les leviers
- Système de fixation de la poignée breveté
- Ensembles pour portes 1 3/4" et 2 1/4" d'épaisseur
- Cylindre US au dessus la poignée



#### Information supplémentaire

- Ensemble de poignées et plaques non assemblé en laiton massif
- Cylindre de type Nord-Américain avec rainure Schlage "C" standard à 5 goupilles
- Opération quart de tour (90°)
- Carré 8mm auto-centré



#### Information supplémentaire

- Ensemble de poignées et plaques non assemblé en Zamac
- Cylindre de type Nord-Américain avec rainure Schlage "C" standard à 5 goupilles
- Opération quart de tour (90°)
- Carré 8mm auto-centré

#### Ensemble de poignées VENICE

Description	UE	N° d'article
Ens. poignées pour porte active avec cylindre US	1	K-U6692-01-0-*
Ens. poignées pour porte semi-active	1	K-U6646-00-0-*
Ens. poignées pour porte factice	1	K-U6610-00-0-*

\* = Couleur UE = Unité d'emballage

01 = Chrome satin, 03 = Laiton poli, 04 = Laiton antique, 05 = Bronze huilé, 11 = Nickel satin, 25 = Bronze foncé, 28 = Étain

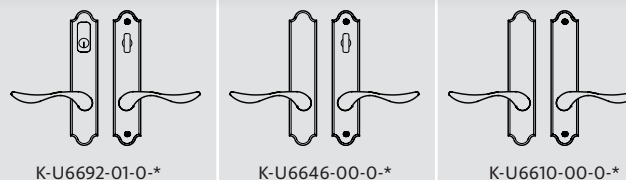
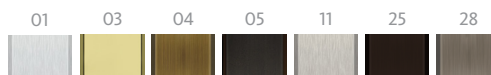

- Vis pointeau en acier inox. sur les leviers
- Système de fixation de la poignée breveté
- Ensembles pour portes 1 3/4" et 2 1/4" d'épaisseur
- Cylindre US au dessus la poignée

#### Ensemble de poignées VENICE

Description	UE	N° d'article
Ens. poignées pour porte active avec cylindre US	1	K-U7692-Z1-0-*
Ens. poignées pour porte semi-active	1	K-U7646-Z0-0-*
Ens. poignées pour porte factice	1	K-U7610-Z0-0-*

\* = Couleur UE = Unité d'emballage

01 = Chrome satin, 5 = Bronze foncé émaillé, 6 = Noir émaillé, 7 = Blanc émaillé, 28 = Étain

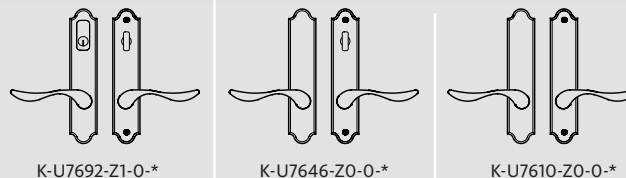
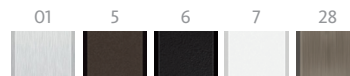

- Vis pointeau en acier inox. sur les leviers
- Système de fixation de la poignée breveté
- Ensembles pour portes 1 3/4" et 2 1/4" d'épaisseur
- Cylindre US au dessus la poignée



#### Information supplémentaire

- Ensemble de poignées et plaques non assemblé en laiton massif
- Cylindre de type Nord-Américain avec rainure Schlage "C" standard à 5 goupilles
- Opération quart de tour (90°)
- Carré 8mm auto-centré
- Compatible avec les serrures intelligentes Danalock V3 et Tedee



#### Information supplémentaire

- Ensemble de poignées et plaques non assemblé en Zamac
- Cylindre de type Nord-Américain avec rainure Schlage "C" standard à 5 goupilles
- Opération quart de tour (90°)
- Carré 8mm auto-centré
- Compatible avec les serrures intelligentes Danalock V3 et Tedee

#### Ensemble de poignées ROMA

Description	UE	N° d'article
Ens. poignées pour porte active avec cylindre US	1	K-U4092-01-0-*
Ens. poignées pour porte semi-active	1	K-U4046-00-0-*
Ens. poignées pour porte factice	1	K-U4010-00-0-*
Ens. poignées pour serrure intelligente Danalock	1	K-U4092-D0-0-*
Ens. poignées pour serrure intelligente Tedee	1	K-U4092-T1-0-*

\* = Couleur UE = Unité d'emballage

11 = Nickel satin, 25 = Bronze foncé, 28 = Étain

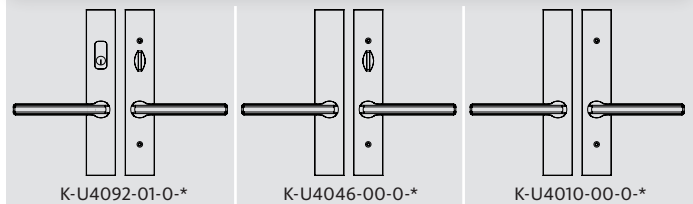
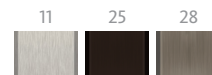

- Vis pointeau en acier inox. sur les leviers
- Système de fixation de la poignée breveté
- Ensembles pour portes 1 3/4" et 2 1/4" d'épaisseur
- Cylindre US au dessus la poignée

#### Ensemble de poignées ROMA

Description	UE	N° d'article
Ens. poignées pour porte active avec cylindre US	1	K-U9092-Z1-0-*
Ens. poignées pour porte semi-active	1	K-U9046-Z0-0-*
Ens. poignées pour porte factice	1	K-U9010-Z0-0-*
Ens. poignées pour serrure intelligente Danalock	1	K-U9092-D0-0-*
Ens. poignées pour serrure intelligente Tedee	1	K-U9092-T1-0-*

\* = Couleur UE = Unité d'emballage

6 = Noir émaillé

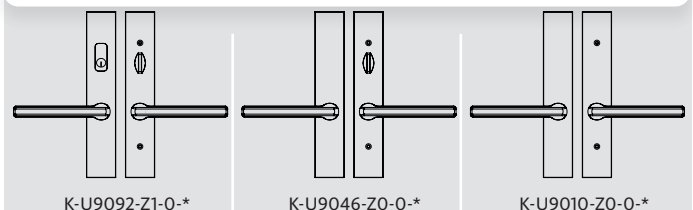

- Vis pointeau en acier inox. sur les leviers
- Système de fixation de la poignée breveté
- Ensembles pour portes 1 3/4" et 2 1/4" d'épaisseur
- Cylindre US au dessus la poignée





#### Information supplémentaire

- Ensemble de poignées et plaques non assemblé en Laiton massif
- Cylindre de type Nord-Américain avec rainure Schlage "C" standard à 5 goupilles
- Nouveau mécanisme auto-bloquant pour opération quart de tour (90°)
- Carré 8mm auto-centré
- Vis pointeau en acier inox. sur les leviers
- Système de fixation de la poignée breveté
- Ensembles pour portes 1 3/4" et 2 1/4" d'épaisseur
- Cylindre US au dessus la poignée
- Compatible avec les serrures intelligentes Danalock V3 et Tedee

#### Ensemble de poignées BERLIN

Description	UE	N° d'article
Ens. poignées pour porte active avec cylindre US	1	K-U2592-01-0-*
Ens. poignées pour porte semi-active	1	K-U2546-00-0-*
Ens. poignées pour porte factice	1	K-U2510-00-0-*
Ens. poignées pour serrure intelligente Danalock	1	K-U2592-D0-0-*
Ens. poignées pour serrure intelligente Tedee	1	K-U2592-T1-0-*

\* = Couleur

UE = Unité d'emballage

11 = Nickel satin, 28 = Étain

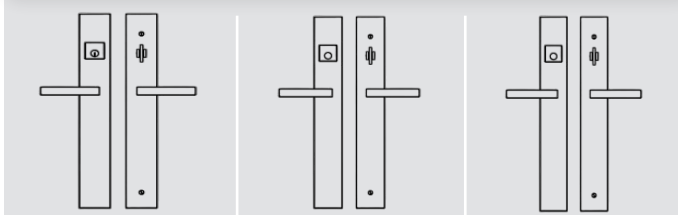
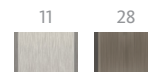

K-U2592-01-0-\*

K-U2546-00-0-\*

K-U2510-00-0-\*

- Les ensembles de plaques actives sont convertis en semi-actives et factices en utilisant un bouchon de cylindre préassemblé et des plaquettes factices vissables (incluses dans la boîte)
- Fouillot minimum requis: 50mm



#### Information supplémentaire

- Ensemble de poignées et plaques non assemblé en Zamac
- Cylindre de type Nord-Américain avec rainure Schlage "C" standard à 5 goupilles
- Nouveau mécanisme auto-bloquant pour opération quart de tour (90°)
- Carré 8mm auto-centré
- Vis pointeau en acier inox. sur les leviers
- Système de fixation de la poignée breveté
- Ensembles pour portes 1 3/4" et 2 1/4" d'épaisseur
- Cylindre US au dessus la poignée
- Compatible avec les serrures intelligentes Danalock V3 et Tedee

#### Ensemble de poignées BERLIN

Description	UE	N° d'article
Ens. poignées pour porte active avec cylindre US	1	K-U8592-Z1-0-*
Ens. poignées pour porte semi-active	1	K-U8546-Z0-0-*
Ens. poignées pour porte factice	1	K-U8510-Z0-0-*
Ens. poignées pour serrure intelligente Danalock	1	K-U8592-D0-0-*
Ens. poignées pour serrure intelligente Tedee	1	K-U8592-T1-0-*

\* = Couleur

UE = Unité d'emballage

5 = Bronze foncé émaillé, 6 = Noir émaillé

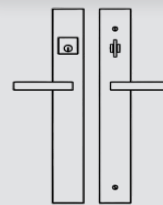
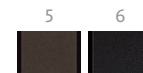

K-U8592-Z1-0-\*

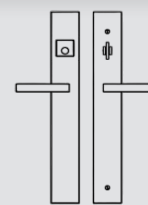

K-U8546-Z0-0-\*

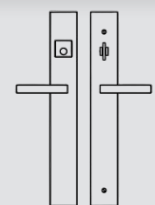

K-U8510-Z0-0-\*

- Les ensembles de plaques actives sont convertis en semi-actives et factices en utilisant un bouchon de cylindre préassemblé et des plaquettes factices vissables (incluses dans la boîte)
- Fouillot minimum requis: 50mm



# Poignées BELCANTO & Rosettes US

Pour serrures de porte



## Rosettes US

Description	UE	N° d'article
Kit de verrouillage US pour Pêne Dormant	1	K-C0370-00-0-*
Kit de cylindre de verrouillage US sans bouton pour Serrure Intelligente Danalock	1	K-C0370-D0-0-*
Kit de cylindre de verrouillage US sans bouton pour Serrure Intelligente Tedee	1	K-C0370-T1-0-*
* = Couleur		UE = Unité d'emballage
8B = Acier Inoxydable, 6 = Noir		
8B    6		

### Information supplémentaire

- Fait en acier inoxydable
- Kit de fixation inclus pour portes 1 3/4 " et 2 1/4 "
- Joint en mousse
- Compatible avec la serrure intelligente (Danalock V3)
- Pour les portes d'une épaisseur supérieure à 2 1/4" jusqu'à 2 3/4", utilisez M5 x 80 mm (non inclus) et cylindre de 90 mm (6-C0971-90-0-1)
- Pour les portes d'une épaisseur supérieure 2 3/4 " jusqu'à 3", utilisez M5 x 90mm (non inclus) et cylindre de 90 mm (6-C0971-90-0-1)
- Le kit de cylindre de verrouillage US viens sans bouton et sans clé Allen

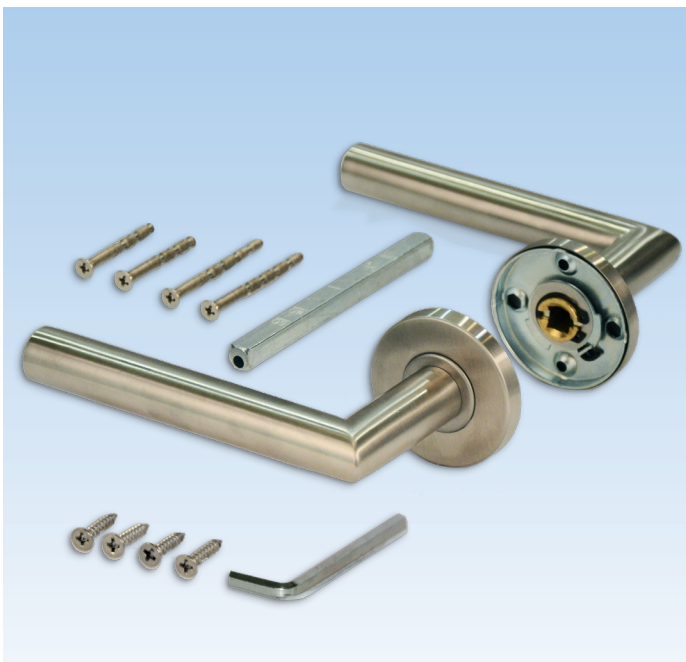

## Ensemble de poignée Belcanto

Description	UE	N° d'article
Kit de poignées intérieures et extérieures	1	K-C9071-00-0-*
* = Couleur		UE = Unité d'emballage
8B = Acier Inoxydable, 6 = Noir		
8B    6		

### Information supplémentaire

- Poignées et rosaces sont en acier inoxydable
- Kit de fixation inclus pour portes 1 3/4 " et 2 1/4 "
- Levier fixe à ressort - ne peut pas être soulevé
- Carré 8 mm x 110 mm inclus
- Vis de fixation dissimulées
- Compatible avec la serrure intelligente (Danalock V3)
- Pour les portes de 3", utilisez des vis (9-C0570-90-0-1) et carré de 130 mm (9-U8100-30-0-8)

# Poignées VENTO & Rosettes US

Pour serrures de porte



## Ensemble de poignée VENTO vertical

Description	UE	N° d'article
Kit de poignées intérieures et extérieures	1	K-C0360-00-0-8B/6V
8V = Acier Inox, 6V= Noir Mat * = Couleur		UE = Unité d'emballage



### Information supplémentaire

- Mouvement d'opération innovant en poussant ou tirant qui permet une opération aisée de la crémone Security Automatique sur les portes avec une barre de tirage
- Compatible avec la crémone à cylindre nord-américain Security Automatique
- Poignées et rosaces sont en acier inoxydable
- Joint d'étanchéité en mousse
- Kit de fixation inclus pour portes 1 3/4 " et 2 1/4 "
- Carré 8mm x 65 mm inclus (pour portes 1 3/4")
- Carré 8mm x 78 mm inclus (pour portes 2 1/4")
- Vis de fixation dissimulées
- Compatible avec les serrures intelligente (Tedeo Pro)
- Devrait être commandé avec K-C0370-00-0-\* - Rosette US pour configuration Nord-Américaine

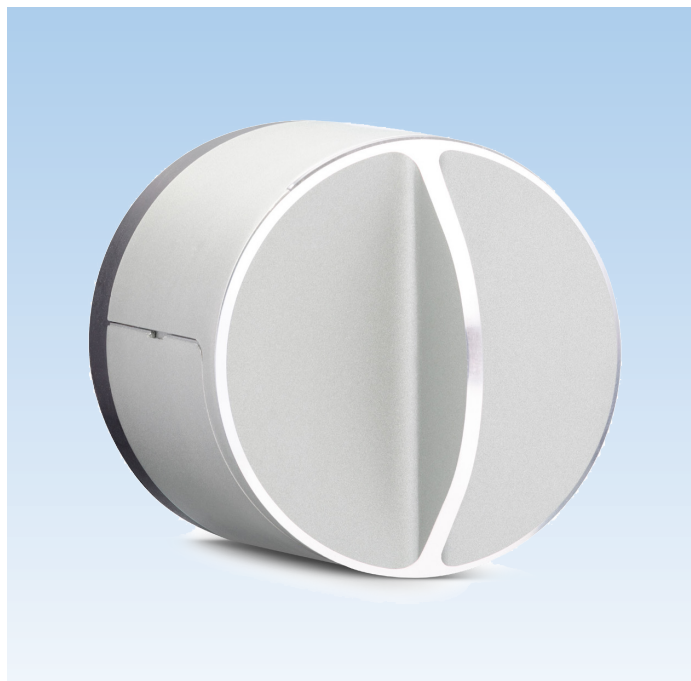

### Serrure intelligente

Description	UE	N° d'article
Danalock V3 Z-Wave	1	K-C0380-00-0-1
Danalock V3 Bluetooth	1	K-C0380-01-0-*
* = Couleur		UE = Unité d'emballage
1 = Argent, 6 = Noir		
		<div style="display: flex; justify-content: space-around; width: 100px;"> <span>1</span> <span>6</span> </div> <div style="display: flex; justify-content: space-around; width: 100px;"> <div style="width: 20px; height: 20px; background-color: #ccc; border: 1px solid #000;"></div> <div style="width: 20px; height: 20px; background-color: #000; border: 1px solid #000;"></div> </div>

### Information supplémentaire

- 4 piles CR123A (incluses)
- Bluetooth 4.2 (application Danalock)
- Z-Wave (Système domotique - uniquement disponible en fini Argent)
- Niveau de cryptage AES 256 bits
- Aucune modification de découpe requise (rétro-ajustement)
- Compatible avec les plaques 55, 65 mm et rosaces US

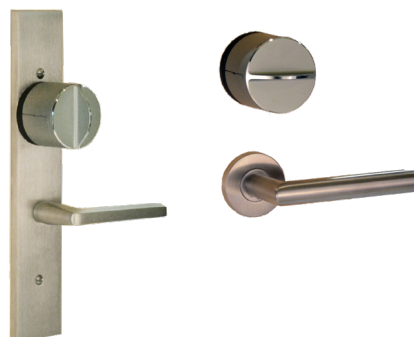

03  
2



### Clavier Bluetooth

Description	UE	N° d'article
Danapad V3	1	6-C9407-00-0-X
* = Couleur		UE = Unité d'emballage
1 = Argent, 6 = Noir		
		<div style="display: flex; justify-content: space-around; width: 100px;"> <span>1</span> <span>6</span> </div> <div style="display: flex; justify-content: space-around; width: 100px;"> <div style="width: 20px; height: 20px; background-color: #ccc; border: 1px solid #000;"></div> <div style="width: 20px; height: 20px; background-color: #000; border: 1px solid #000;"></div> </div>

### Information supplémentaire

- 4 piles AAA (non incluses)
- Bluetooth 4.2
- Niveau de cryptage AES 256 bits
- Compatible avec la serrure intelligente (Danalock V3) et le Module Universel



### Accès à distance Danalock (Wi-Fi)

Description	UE	N° d'article
Danabridge V3	1	6-C9402-00-0-0

### Information supplémentaire

- 53 mm x 53 mm x 32 mm / Poids 36 g
- Alimentation USB
- Ajouter un accès à distance aux serrures intelligentes (Danalock ou Module Universel)
- 2 serrures intelligentes peuvent être contrôlées avec un Danabridge (via Bluetooth 4.2)
- Communication avec Wi-Fi 802.11b/g/n



### Accessoire Danalock

Description	UE	N° d'article
Bague Intérieure Noire Danalock	1	9-C0553-00-0-6

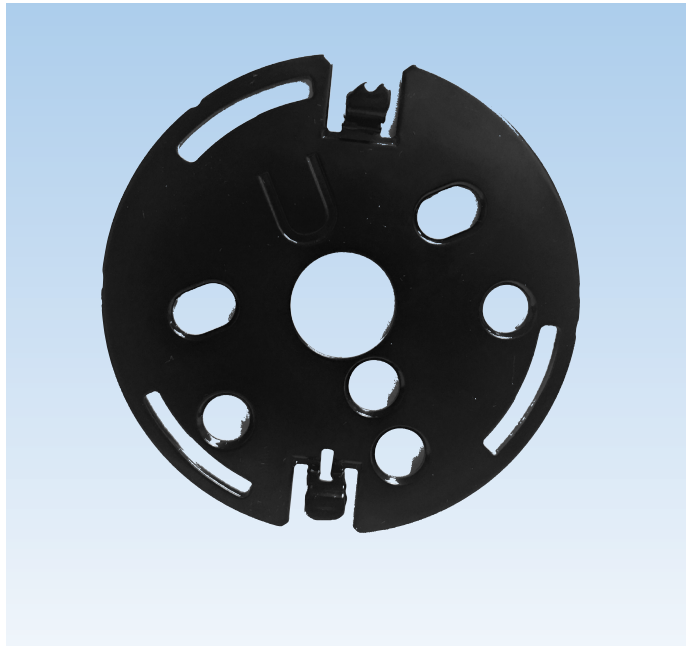

#### Accessoire Danalock

Description	UE	N° d'article
Support U	1	9-C0552-00-0-6

#### Information supplémentaire

- Pièce de remplacement pour K-C0380-00-0-\*



#### Accessoire Danalock

Description	UE	N° d'article
Vis M4	4	9-C0967-04-0-8

#### Information supplémentaire

- Pièce de remplacement pour K-C0380-00-0-\*



#### Accessoire Danalock

Description	UE	N° d'article
Insert vert	1	9-C0558-00-0-0

#### Information supplémentaire

- Pièce de remplacement pour K-C0380-00-0-\*

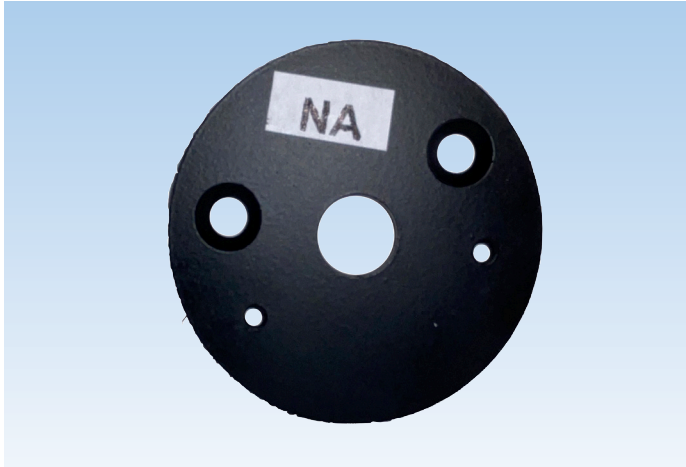

#### Accessoire Danalock

Description	UE	N° d'article
Cale NA noire	1	9-C0545-00-0-6

#### Information supplémentaire

- Pièce de remplacement pour K-C0380-XX-0-\*

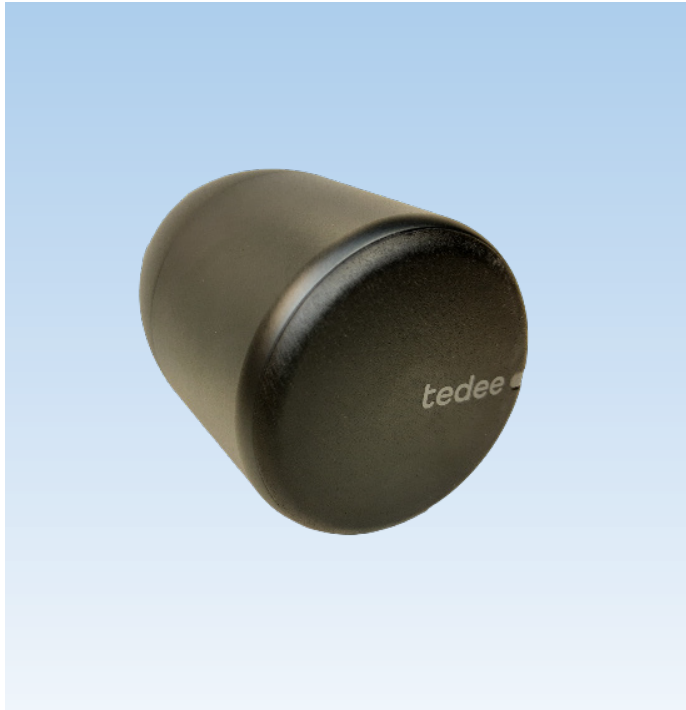

#### Serrure intelligente

Description	UE	N° d'article
Serrure intelligente Tedee PRO	1	6-C9370-00-0-*
* = Couleur		UE = Unité d'emballage
1 = Argent, 6 = Noir		



#### Information supplémentaire

- Batterie LiPo rechargeable de 3000 mAh (incluses)
- Bluetooth BLE 5,0 2,4 GHz (application Tedee) et connexion internet
- Sécurité TLS 1.3
- Compatible avec les plaques 55, 65 mm et rosaces US





#### Accès à distance Tedee serrure intelligente (Wi-Fi)

Description	UE	N° d'article
Bridge Tedee intelligent	1	6-C9382-00-0-7
UE = Unité d'emballage		

#### Information supplémentaire

- Dimension 63,5 x 63,5 x 28 mm / Poids 51,6g
- Raccordement électrique Prise de courant (incluse) ou micro-USB (câble non inclus)
- Wi-Fi 2,4 GHz et 5,0 GHz
- Bluetooth 5.0 2,4 GHz
- Sécurité TLS 1.3
- Compatible avec la serrure intelligente Tedee 6-C9370-00-0-X et le Clavier Bluetooth 6-C9387-00-0-6
- Fonctionne avec les systèmes de maison intelligente
- Jusqu'à 5 serrures intelligentes peuvent être contrôlées avec un Tedee Bridge (distance Bluetooth)

#### Clavier Bluetooth

Description	UE	N° d'article
Clavier à code Tedee 2.0	1	6-C9387-01-0-6
UE = Unité d'emballage		

#### Information supplémentaire

- 3 piles AAA (incluses)
- Bluetooth 5.0 2,4 GHz
- Sécurité TLS 1.3
- Jusqu'à 100 codes PIN uniques
- Boutons rétroéclairés, signal sonore, bouton cloche, etc...
- Indice de protection IP65
- Compatible avec la serrure intelligente Tedee 6-93700-00-0-X et le bridge 6-C9382-00-0-7
- Fonctionne avec empreintes de doigts

#### Câble USB

Description	UE	Part Number
Câble USB pour serrure TEDEE	1	6-C9377-00-0-0
UE = Unité d'emballage		



# Gâches

pour crémones de porte



## Gâche pour haut et bas

Description	UE	N° d'article
Gâche pour portes de 45mm (1 3/4") d'épaisseur	10	9-C4776-45-0-*
Gâche pour portes de 57mm (2 1/4") d'épaisseur	10	9-C4776-57-0-*
* = Couleur		UE = Unité d'emballage
03 = Laiton poli, 04 = Laiton antique, 5 = Bronze foncé émaillé, 6 = Noir émaillé, 11 = Nickel satin, 28 = Étain		
03	04	5
6	11	28

### Information supplémentaire

- En laiton massif (03, 04, 28) ou acier inox (5, 6, 11)
- Facilement réversible gauche et droite
- Avec film de protection
- Disponible dans des finis assortis à la poignée
- 2 vis #8 x 5/8 Tête plate/Cruciforme incluses
- À utiliser avec la crémone de porte SECURY automatique



## Gâche centrale

Description	UE	N° d'article
Gâche pour portes de 45mm (1 3/4") d'épaisseur	10	9-C4777-45-0-*
Gâche pour portes de 57mm (2 1/4") d'épaisseur	10	9-C4777-57-0-*
* = Couleur		UE = Unité d'emballage
03 = Laiton poli, 04 = Laiton antique, 5 = Bronze foncé émaillé, 6 = Noir émaillé, 11 = Nickel satin, 28 = Étain		
03	04	5
6	11	28

### Information supplémentaire

- En laiton massif (03, 04, 28) ou acier inox (5, 6, 11)
- Facilement réversible gauche et droite
- Avec film de protection
- Disponible dans des finis assortis à la poignée
- 2 vis #8 x 5/8 Tête plate/Cruciforme incluses
- À utiliser avec la crémone de porte SECURY automatique



# Gâches

pour crémones de porte

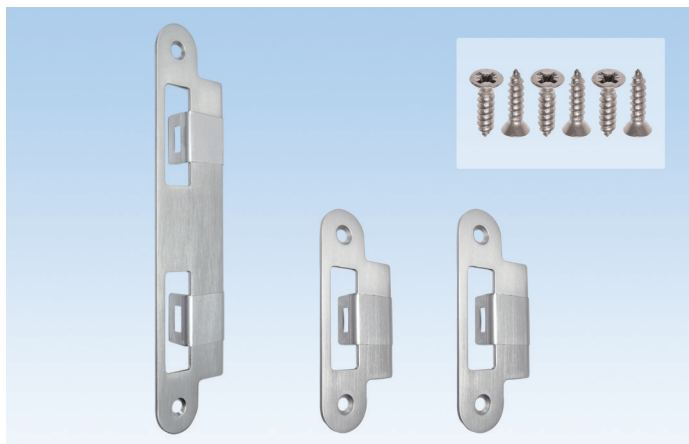

## Sachet de gâches

Description	UE	N° d'article
Sachet de gâches pour portes de 45mm (1 3/4") d'épaisseur	50	K-C4774-45-0-*
Sachet de gâches pour portes de 57mm (2 1/4") d'épaisseur	50	K-C4775-57-0-*
* = Couleur		UE = Unité d'emballage
03 = Laiton poli, 04 = Laiton antique, 5 = Bronze foncé émaillé, 6 = Noir émaillé, 11 = Nickel satin, 28 = Étain		

## Information supplémentaire

- En laiton massif (03, 04, 28) ou acier inox (5, 6, 11)
- Le sac contient:
  - 1 gâche centrale avec lèvres allongées et film protecteur clair
  - 2 gâches haut et bas avec lèvres allongées et film protecteur clair
  - 6 vis
- Facilement réversible gauche et droite
- Gâches avec film de protection
- Disponible dans des finis assortis à la poignée
- À utiliser avec les crémones SECURITY automatique

03  
2

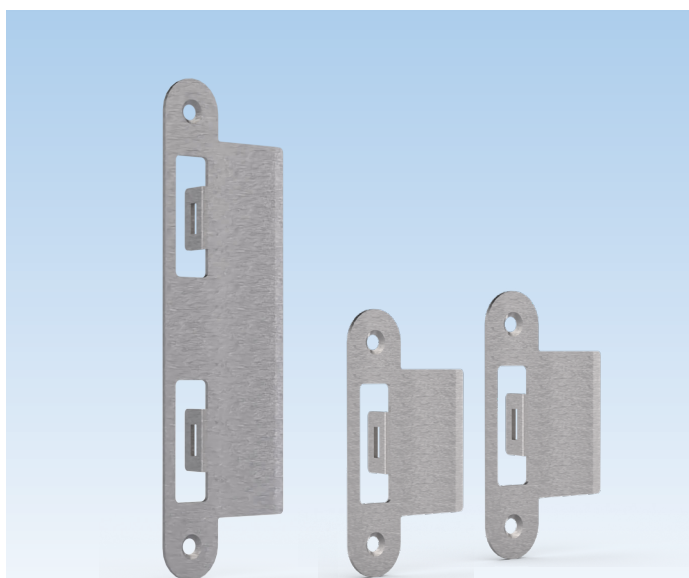

## Sachet de gâches

Description	UE	N° d'article
Sachet de gâches pour portes de 76mm (3") d'épaisseur	1	K-C4777-59-0-*
* = Couleur		UE = Unité d'emballage
8B = Acier Inoxydable, 6 = Noir émaillé		

## Information supplémentaire

- Fait en acier inoxydable
- Le sac contient:
  - 1 gâche centrale avec lèvres allongées
  - 2 gâches haut et bas avec lèvres allongées
- Facilement réversible gauche et droite
- À utiliser avec les crémones SECURITY automatique
- 6 vis #8 x 5/8 Tête plate/Cruciforme incluses

# Gâches

pour crémones de porte

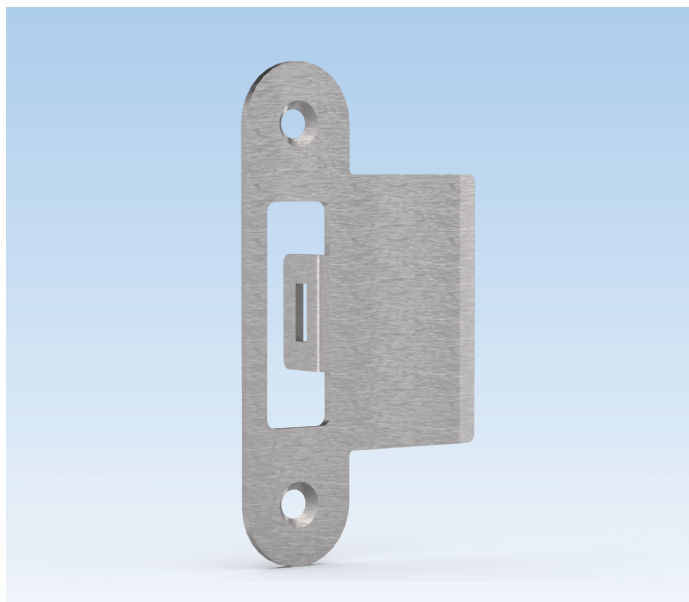

## Gâche pour haut et bas

Description	UE	N° d'article
Gâche pour portes de 76mm (3") d'épaisseur	10	9-C4716-59-0-*
* = Couleur		UE = Unité d'emballage
8B = Acier Inoxydable, 6 = Noir émaillé		
<div style="display: flex; justify-content: space-around; width: 100px;"> <span>8B</span> <span>6</span> </div>		

### Information supplémentaire

- Fait en acier inoxydable
- Facilement réversible gauche et droite
- 2 vis #8 x 5/8 Tête plate/Cruciforme non incluses
- À utiliser avec la crémone de porte SECURY automatique

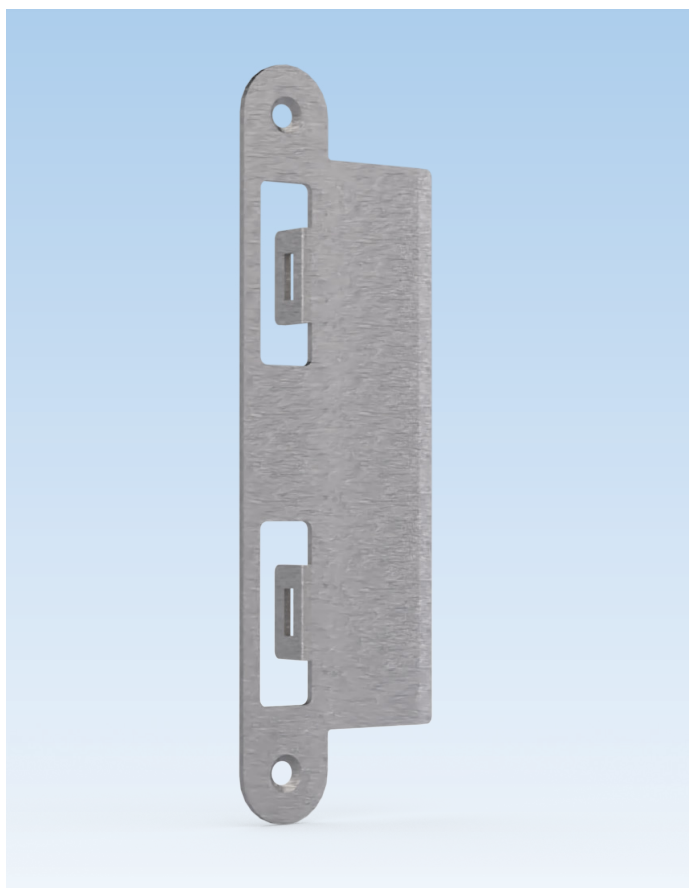

## Gâche centrale

Description	UE	N° d'article
Gâche pour portes de 76mm (3") d'épaisseur	10	9-C4717-59-0-*
* = Couleur		UE = Unité d'emballage
8B = Acier Inoxydable, 6 = Noir émaillé		
<div style="display: flex; justify-content: space-around; width: 100px;"> <span>8B</span> <span>6</span> </div>		

### Information supplémentaire

- Fait en acier inoxydable
- Facilement réversible gauche et droite
- 2 vis #8 x 5/8 Tête plate/Cruciforme non incluses
- À utiliser avec la crémone de porte SECURY automatique



### Clé Torx 15

Description	UE	N° d'article
Clé	1	H-00346-15-0-0
UE = Unité d'emballage		

#### Information supplémentaire

- Utilisé pour connecter les extensions Automatique et SH2



### Clé Allen 4mm

Description	UE	N° d'article
Clé	1	H-00345-04-0-0
UE = Unité d'emballage		

#### Information supplémentaire

- Utilisé pour inverser les pènes sur les crémones SECURITY automatique et sur les extensions automatiques



### Vis inox.

Description	Couleur	UE	N° d'article
Vis type D1	Acier Inox.	1000	9-C5362-32-0-8
UE = Unité d'emballage			

#### Information supplémentaire

- Type D1 avec pointe spirale auto-perçante et filet duplex profond
- Tête fraisée à prise "Quadrex"
- 3.9 x 32 mm



### Échantillons de couleurs

Description	UE	N° d'article
Plaquettes d'échantillons de couleurs	1	K-C4780-00-0-0
* = Couleur		UE = Unité d'emballage

01 = Chrome satin, 03 = Laiton poli, 04 = Laiton antique, 05 = Bronze huilé,  
5 = Bronze foncé émaillé, 6 = Noir émaillé, 7 = Blanc émaillé, 11 = Nickel satin,  
25 = Bronze foncé, 28 = Étain

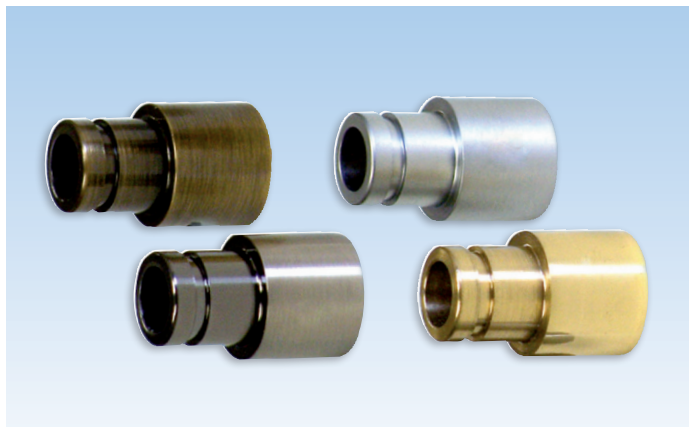

### Rallonge de poignées

Description	UE	N° d'article
Rallonge de poignées	1	9-C0695-00-0-*
* = Couleur		UE = Unité d'emballage

01 = Chrome satin, 03 = Laiton poli, 04 = Laiton antique, 05 = Bronze huilé,  
5 = Bronze foncé émaillé, 6 = Noir émaillé, 25 = Bronze foncé, 28 = Étain

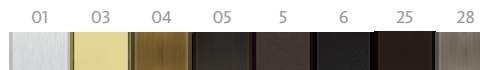

### Information supplémentaire

- Fabriqué en laiton massif
- 18mm d'extension
- Utiliser avec les ensembles de poignées en laiton massif

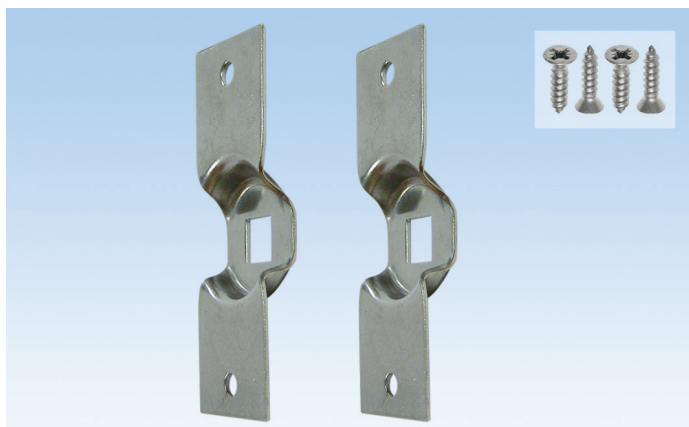

### Fixation pour poignées factices

Description	UE	N° d'article
Plaque de fixation pour poignées factices	50	9-U8210-00-0-3
		UE = Unité d'emballage

### Information supplémentaire

- Fabrication en acier inox.
- Emballage par sachet de 2 plaques et 4 vis #6 x 5/8" Tête plate/Cruciforme
- Inclus avec les kits factices de poignée
- Pièce non requise pour les poignées actives et semi-actives
- Fixation dans la porte

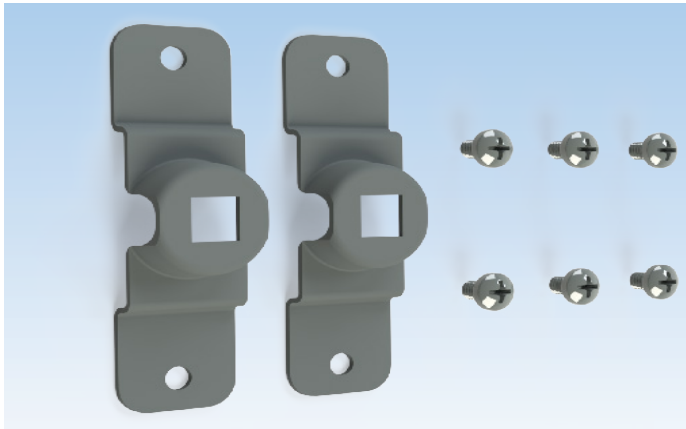

### Fixation pour poignées factices avec plaque 55 et 65mm

Description	UE	N° d'article
Plaque de fixation pour poignées factices	1	K-C0973-00-0-0
UE = Unité d'emballage		

#### Information supplémentaire

- Fabrication en acier plaqué zinc.
- Emballage par sachet de 2 plaques et 6 vis #6 x 5/8" Tête plate/Cruciforme
- Inclus avec les kits factices de poignée avec plaque 55 et 65mm
- Pièce non requise pour les poignées actives et semi-actives
- Fixation dans la plaque

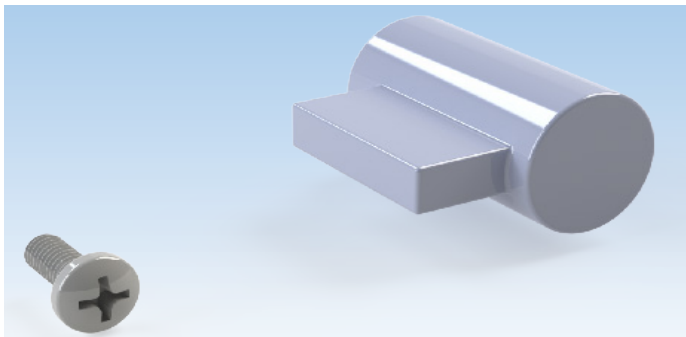

### Ensemble de conversion factice

Description	UE	N° d'article
Ensemble de conversion factice	1	K-C0971-00-0-*
* = Couleur		UE = Unité d'emballage

11 = Nickel satin, 25 = Bronze foncé



#### Information supplémentaire

- Fabrication en Laiton.
- Emballage par sachet de 1 cylindre factice et 1 vis M4x10mm Tête bombée/Cruciforme
- Pré-installé avec les poignées factices et semi-actives avec plaque 65mm
- Pièce non requise pour les poignées actives



### Boitier Snap & Turn de remplacement

Description	UE	N° d'article
Boitier Snap & Turn	1	K-C2057-00-0-0
UE = Unité d'emballage		

#### Information supplémentaire

- Emballage par sachet de 1 boitier et 4 vis M4 x 8mm Tête plate/Cruciforme
- Inclus avec les ensembles de poignée avec plaque 65mm

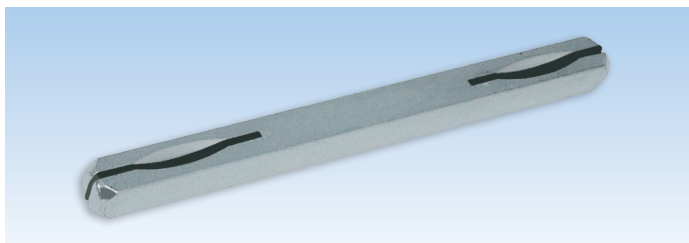

### Carré 8mm

Description	UE	N° d'article
Carré 8 x 8 x 120mm pour portes de 41-57mm d'épaisseur (1 carré est fourni avec les ensembles de poignées)	10	9-U8100-20-0-8
Carré 8 x 8 x 130mm pour portes de 57-76mm d'épaisseur	10	9-U8100-30-0-8

UE = Unité d'emballage

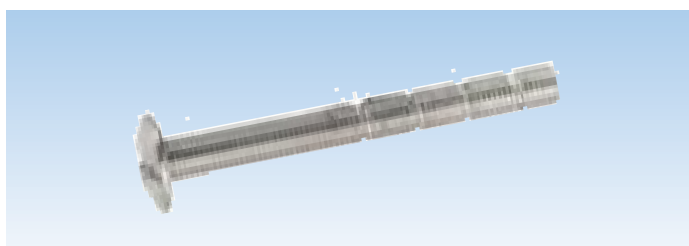

### Vis Re-coupable M5

Description	UE	N° d'article
① Vis M5 x 90mm (2 vis sont fournies avec les ensembles de plaques)	1	9-U2510-90-R-*

\* = Couleur      UE = Unité d'emballage

01 = Chrome satin, 03 = Laiton poli, 04 = Laiton antique, 05 = Bronze huilé,  
5 = Bronze foncé émaillé, 6 = Noir émaillé, 7 = Blanc émaillé, 11 = Nickel satin,  
25 = Bronze foncé, 28 = Étain

① Pour portes de 41 à 76 mm d'épaisseur



### Vis pointeau et clé hexagonale

Description	UE	N° d'article
Vis pointeau M5 (2 vis sont incluses avec les ensembles de poignées)	1	9-U6008-05-0-1
Clé hexagonale 2.5 x 20 x 100 mm (1 clé est fournie avec les ensembles de poignées)	1	9-C0955-10-0-0

UE = Unité d'emballage

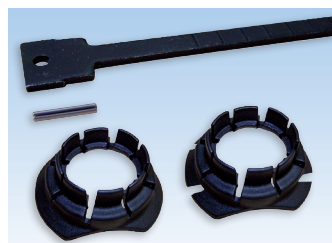

### Ensemble de queues de bouton de remplacement

Description	UE	N° d'article
Queue de bouton 48mm avec bagues d'ancrage	1	K-C0600-48-0-0
Queue de bouton 72mm avec bagues d'ancrage	1	K-C0600-72-0-0

UE = Unité d'emballage

### Information supplémentaire

- Queue de bouton faite d'acier trempé
- Utilisé pour des ensembles de poignées semi-actives
- 48 mm pour les portes de 1 3/4" à 2 3/4"
- 72mm recoupable pour portes de 2 3/4" à 3 5/8"





### Bague d'ancrage

Description	Couleur	UE	N° d'article
Bague d'ancrage (Avec poignées achetées avant 2021)	Noir	1	9-C0645-02-0-6A
Bague d'ancrage - profil bas	Noir	1	9-C0645-03-0-6
UE = Unité d'emballage			



### Rondelle

Description	Couleur	UE	N° d'article
Rondelle Nylatron 0.25mm x 16mm (dia.interne)	Transparent	1	9-C0647-25-0-0
Rondelle Nylatron 0.5mm x 16mm (dia. interne)	Transparent	1	9-C0647-50-0-0
Rondelle Nylatron 1.0mm x 16mm (dia. interne)	Transparent	1	9-C0647-10-0-0
UE = Unité d'emballage			



### Joint Torique

Description	Couleur	UE	N° d'article
Joint Torique 1.5mm x 16mm (dia. interne)	Noir	1	9-C0953-00-0-6
UE = Unité d'emballage			



### Cylindre avec rainure Schlage "C" standard

Description	Couleur	UE	N° d'article
① Cylindre avec queue 52mm et 3 clés	Zinc	1	6-C0971-52-0-1
	Laiton	1	6-C0971-52-0-3
	Bronze foncé	1	6-C0971-52-0-25
② Cylindre avec queue 64mm et 3 clés	Zinc	1	6-C0971-64-0-1
	Bronze foncé	1	6-C0971-64-0-25
③ Cylindre avec queue 90mm et 3 clés	Zinc	1	6-C0971-90-0-1
	Laiton	1	6-C0971-90-0-3
	Bronze foncé	1	6-C0971-90-0-25
UE = Unité d'emballage			

### Cylindre clé identique avec rainure Schlage "C" standard

Description	Couleur	UE	N° d'article
① Cylindre avec queue 52mm et 3 clés	Zinc	1	6-C0971-52-9-1
	Laiton	1	6-C0971-52-9-3
	Bronze foncé	1	6-C0971-52-9-25
② Cylindre avec queue 64mm et 3 clés	Zinc	1	6-C0971-64-9-1
	Bronze foncé	1	6-C0971-64-9-25
③ Cylindre avec queue 90mm et 3 clés	Zinc	1	6-C0971-90-9-1
	Laiton	1	6-C0971-90-9-3
	Bronze foncé	1	6-C0971-90-9-25
UE = Unité d'emballage			

- ① Pour portes de 41 à 57 mm d'épaisseur avec plaque 30, 45, 55 mm
- ② Pour portes de 41 à 57 mm d'épaisseur avec plaque 65 mm
- ③ Pour portes de 41 à 76 mm d'épaisseur

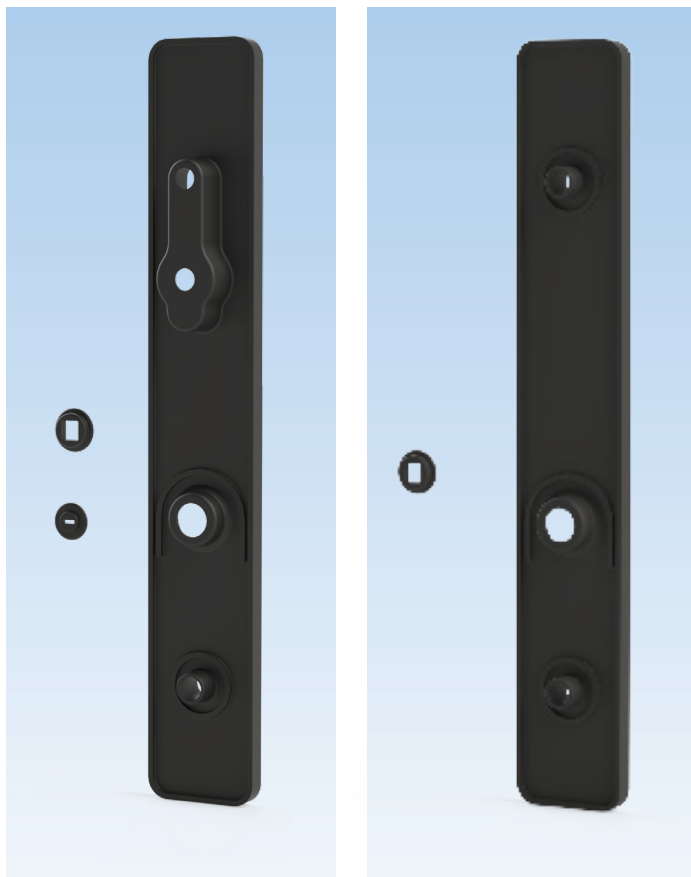

### Pièce d'étanchéité pour plaque 55mm

Description	Couleur	UE	N° d'article
Pièce d'étanchéité pour plaque active	Noir	1	6-C0825-55-0-6
Pièce d'étanchéité pour plaque inactive	Noir	1	6-C0826-55-0-6

UE = Unité d'emballage

### Information supplémentaire

- Non-compatible avec les plaques de fixation pour poignées factices K-Co973-00-0-0. Pour utiliser ce produit dans une configuration de poignée factice, utiliser les plaques de fixation 6-Co800-03-0-0



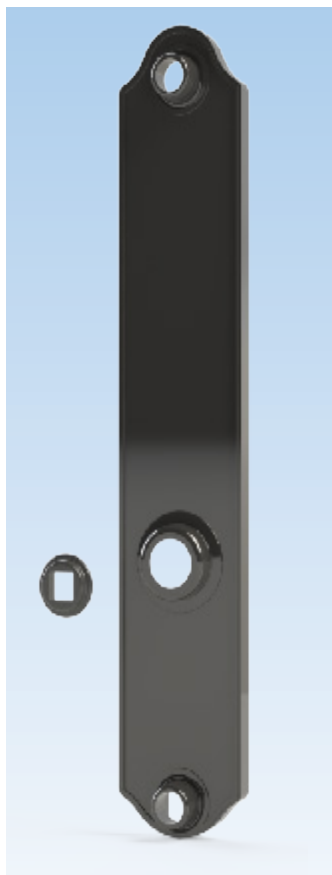
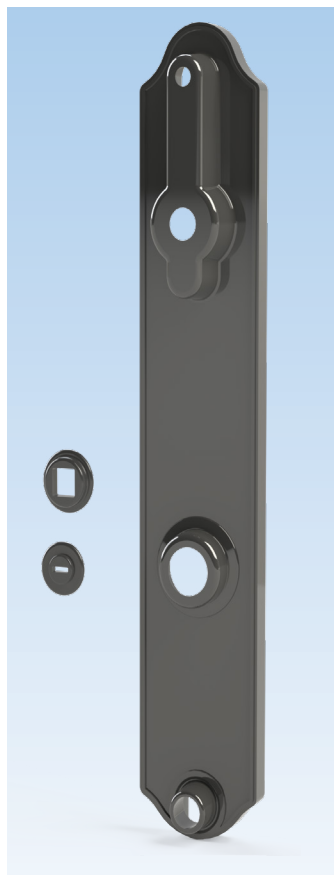

### Pièce d'étanchéité pour plaque 45mm

Description	Couleur	UE	N° d'article
Pièce d'étanchéité pour plaque active	Noir	1	6-C0825-00-0-6
Pièce d'étanchéité pour plaque inactive	Noir	1	6-C0826-00-0-6

UE = Unité d'emballage



### Cuvette pour gâches avec bord - 25mm

Description	UE	N° d'article
Cuvettes en plastique	10	9-C4765-00-0-6
	100	9-C4765-1C-0-6
	500	9-C4765-5C-0-6
UE = Unité d'emballage		

#### Information supplémentaire

- Utilisé pour loquet et 2 loquets automatiques (facultatif)
- Dimensions :
  - Longueur : 62mm
  - Largeur : 19.5mm
  - Profondeur : 25.8mm



### Cuvette pour gâches sans bord - 15mm

Description	UE	N° d'article
Cuvettes en plastique	10	9-C4765-0A-0-6
	100	9-C4765-1C-A-6
	500	9-C4765-5C-A-6
UE = Unité d'emballage		

#### Information supplémentaire

- Dimensions :
  - Longueur : 62mm
  - Largeur : 19.5mm
  - Profondeur : 16mm



### Sachet de vis pour gâches

Description	UE	N° d'article
Vis #8 x 5/8" (16mm)	10	K-C4763-16-6*
* = Couleur		UE = Unité d'emballage
03 = Laiton poli, 04 = Laiton antique, 11 = Nickel satin, 5 = Bronze foncé émaillé, 28 = Étain, 6 = Noir émaillé		

#### Information supplémentaire

- Sac de 6 vis
- Vis #8 x 5/8 tête plate/cruciforme

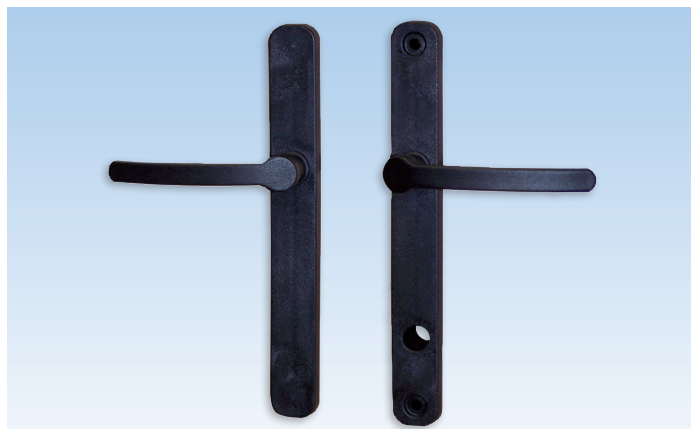

#### Ensemble de poignée de construction

Description	Couleur	UE	N° d'article
Poignée de construction	Noir	25	K-C9250-25-0-6
UE = Unité d'emballage			

#### Information supplémentaire

- Ensemble de poignées temporaire en nylon renforcé pour chantier
- Tige carrée de 8 x 8 x 90mm incluse
- Pour portes de 1 3/4" d'épaisseur
- Vis 4,2 x 50mm fournies
- Verrouillage/déverrouillage par l'intérieur seulement



#### Clé d'assemblage

Description	Couleur	UE	N° d'article
Clé	Noir	10	9-U0001-01-0-0
UE = Unité d'emballage			

#### Information supplémentaire

La clé d'assemblage est disponible pour ceux qui préfèrent installer la garniture de quincaillerie décorative et ensembles de levier sur les portes après la construction soit achevée.

Installation des plaques et des leviers dans la phase finale de construction évite les égratignures et les dommages.

La clé d'assemblage a été conçu pour les crémones de porte (carré de 8mm), oscillo-battante (carré de 7mm) et levante-coulissante (carré de 10 mm).

# Présentoir De Poignées

pour ensemble de poignées à levier



## Présentoir en cadre avec poignées à levier

Description	UE	Part Number
ROMA 55	1	K-C9608-F0-0-7
CAPRI	1	K-C9608-F2-0-7
TORINO 30	1	K-C9608-F4-0-7
BERLIN 65	1	K-C9608-F5-0-7
VENISE 45	1	K-C9608-F6-0-7
ALLEGRO 30	1	K-C9608-F8-0-7
Base de présentoir	1	6-C9602-00-0-6
UE = Unité d'emballage		

\* Modèles dans cette table sont aussi disponibles en Anglais

- Présentoir livré avec kit de fixation murale
- La base de présentoir d'affichage est une option permettant de placer l'unité sur un bureau, à commander séparément.
- 21"1/2 x 32" x 12" (53.2 cm x 80.25 cm x 30.5 cm)



## Présentoir De Poignées avec poignées à levier

Description	UE	N° d'article
Présentoir De Poignées	1	6-C9618-00-0-0
* = Couleur		UE = Unité d'emballage
01 = Chrome satin, 03 = Laiton poli, 04 = Laiton antique, 05 = Bronze huilé, 5 = Bronze foncé émaillé, 6 = Noir émaillé, 7 = Blanc émaillé, 11 = Nickel satin, 25 = Bronze foncé, 28 = Étain		



### Information supplémentaire

- À utiliser avec des plaques de 30, 45 et 55 mm et des poignées Capri, Torino, Allegro, Venise ou Roma
- 7" x 7" x 17" 1/4 (17.75 cm x 17.75 cm x 44 cm)

# Présentoir De Poignées

Pour poignée à levier et crémone

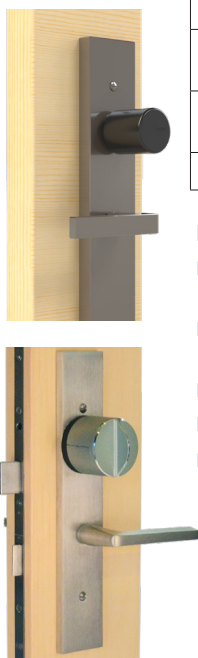

## Présentoir De Poignées avec poignée à levier et serrure

Description	UE	N° d'article
Présentoir De Poignées – 45mm (1 3/4") d'épaisseur	1	K-C9615-00-0-9
Présentoir De Poignées – Serrure Intelligente Danalock	1	K-C9619-SL-0-9
Présentoir De Poignées – Serrure Intelligente Tedee	1	K-C9619-SL-T-9

UE = Unité d'emballage

### Information supplémentaire

- Support De Poignées complet avec poignée à levier et crémone d'échantillon SECURITY automatique
- À utiliser avec des plaques de 30, 45 et 55mm et Poignées Capri, Torino, Allegro, Venise ou Romas
- Poignée Roma avec serrure intelligente Danalock avec K-C9619-SL-0-9
- Poignée Roma avec serrure intelligente Tedee avec K-C9619-SL-T-9
- Lors de la commande, veuillez ajouter une note pour la plaque, la poignée et le fini

03  
2



## Présentoir De Poignées avec Rosace US

Description	UE	N° d'article
Présentoir De Poignées – 45mm (1 3/4") d'épaisseur	1	K-C9622-00-0-9
Présentoir De Poignées – Serrure Intelligente Danalock	1	K-C9621-SL-0-9
Présentoir De Poignées – Serrure Intelligente Tedee	1	K-C9621-SL-T-9

UE = Unité d'emballage

### Information supplémentaire

- Support De Poignées complet avec une rosace US, une poignée Belcanto et crémone d'échantillon SECURITY automatique
- Rosette US avec serrure intelligente Danalock avec K-C9621-SL-0-9
- Rosette US avec serrure intelligente Tedee avec K-C9621-SL-T-9
- Lors de la commande, veuillez ajouter une note pour le fini

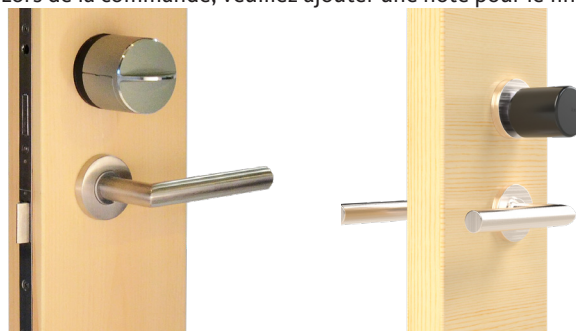

# Présentoir De Poignées

Pour poignée à levier et crémone

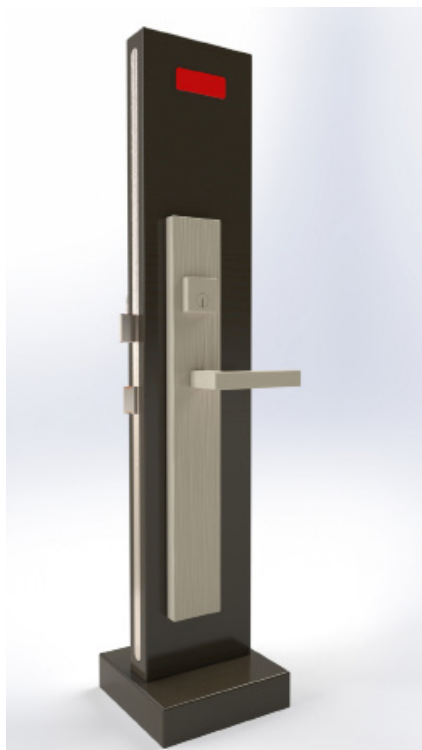

## Présentoir De Poignées avec poignée à levier et serrure

Description	UE	N° d'article
Présentoir De Poignées – Plaque 65mm	1	K-C9642-00-0-9
Présentoir De Poignées – Plaque 65mm pour Serrure Intelligente Danalock	1	K-C9642-SL-0-9
Présentoir De Poignées – Plaque 65mm pour Serrure Intelligente Tedee	1	K-C9642-SL-T-9

UE = Unité d'emballage

### Information supplémentaire

- Support De Poignées complet avec poignée à levier et crémone d'échantillon SECURY automatique
- Plaques de 65mm et serrure intelligente Tedee avec K-C9642-SL-T-9
- Lors de la commande, veuillez ajouter une note pour le fini



## VENTO Présentoir poignée à levier US et bar a tire 45

Description	PU	Part Number
Présentoir poignée levier US et bar a tire 45	1	K-C9623-00-0-9
Présentoir poignée levier US et bar a tire 45-Tedee	1	K-C9623-00-T-9

PU = Packaging Unit

### Information supplémentaire

- 7" x 7" x 31" 3/4 (17.75 cm x 17.75 cm x 80.65 cm)
- Lors de la commande, veuillez ajouter une note pour le fini



Lined area for notes



TECHNIQUE DE FENÊTRES  
TECHNIQUE DE PORTES  
SYSTÈMES AUTOMATIQUES POUR PORTES D'ENTRÉES  
SYSTÈMES DE GESTION DES BÂTIMENTS

QUÉBEC / MARITIMES

Ferco Ferrures de Bâtiment Inc.  
2000, Rue Berlier  
Laval, QC H7L 4S4  
Canada

T 450 973-1437  
1 800 355-8810  
F 450 973-7661  
ferco@ferco.ca

ONTARIO / PROVINCES DE L'OUEST

Ferco Architectural Hardware Inc.  
T 905 282-9588  
1 800 668-5310  
F 905 282-9915

ÉTATS-UNIS

Ferco Architectural Hardware Inc.  
T 1 800 927-1097  
F 1 888 454-0161

[www.ferco.ca](http://www.ferco.ca)

Le sens de l'ouverture

