



TECHNIQUE DE PORTES – CATALOGUE DE COMMANDE | SECTION 03.1

## Crémone SECURITY SH2 Et Poignée À Levier



Le sens de l'ouverture





# 03.1

## Crémone SH2 & Poignée À Levier

### SECURY SH2

Crémone de porte SH2.....	03.1.3
Extension SH2.....	03.1.4

### POIGNÉES

Introduction.....	03.1.5
Finis pour les ensemble de poignées .....	03.1.6

### **Série de plaques de 30mm**

Ensemble de poignées ALLEGRO .....	03.1.8
Ensemble de poignées TORINO .....	03.1.9
Ensemble de poignées VENICE.....	03.1.10

### **Série de plaques de 45mm**

Ensemble de poignées CAPRI .....	03.1.11
Ensemble de poignées TORINO .....	03.1.12
Ensemble de poignées VENICE .....	03.1.13

### **Série de plaques de 55mm**

Ensemble de poignées ROMA.....	03.1.14
--------------------------------	---------

### **Série de plaques de 65mm**

Ensemble de poignées BERLIN .....	03.1.15
Ensemble de poignées BERLIN .....	03.1.16

### ACCESSOIRES

Gâches .....	03.1.17
Accessoires .....	03.1.20

Présentoirs En Bois .....	03.1.29
---------------------------	---------

# Crémone SECURITY SH2

Avec Pêne, Pêne Dormant et 2 Pênes Crochets



Déverrouillé



Verrouillé

## Crémone SECURITY SH2 pour poignée à levier

Description	Couleur	UE	N° d'article
Crémone pour portes 6' 8" avec fouillot 45mm	Acier inox.	5	6-33935-02-0-8B
Crémone pour portes 8' avec fouillot 45mm	Acier inox.	5	6-33935-03-0-8B
Crémone pour portes 6' 8" avec fouillot 50mm	Acier inox.	5	6-33935-04-0-8B
Crémone pour portes 8' avec fouillot 50mm	Acier inox.	5	6-33935-05-0-8B
Crémone pour portes 6' 8" avec fouillot 60mm	Acier inox.	5	6-33935-06-0-8B
Crémone pour portes 8' avec fouillot 60mm	Acier inox.	5	6-33935-07-0-8B

\* = Couleur      UE = Unité d'emballage

03  
1

## Accrochez-Vous à La Sécurité!

Le système de verrouillage **SECURITY SH2** s'active en fermant la porte et en soulevant la poignée vers le haut. Cette action engagera les crochets dans les gâches, ce qui améliore l'étanchéité et offre une sécurité maximale.

Vous tournez ensuite simplement la clé ou le bouton pour permettre aux deux crochets et pêne dormant de s'étendre dans les gâches, sécurisant la porte aux trois points de verrouillage.

## Information supplémentaire

- Système de verrouillage une pièce à 3 points pour portes 6' 8" et 8'
- Construction à mortaise robuste avec système de ressort renforcé de retour du levier
- Opération quart de tour (90°) avec clé à l'extérieur et bouton à l'intérieur
- L'engagement et le désengagement du pêne dormant et des deux pênes crochets par le levier
- Deux pênes crochets de 1" (25 mm) se verrouillent vers le haut fournissant un dispositif anti-soulèvement
- Pêne dormant central 1" (25mm)
- Pêne facilement réversible gauche et droite avec fonction anti-claquement intégrée
- Carré de 8mm
- Entraxe de 92mm (poignée à cylindre)
- Hauteur de poignée variable (36" recommandée)
- Têtière 16mm en acier inoxydable de qualité supérieure. Les bouts arrondis facilitent l'installation et offrent une apparence soignée
- Mêmes dimensions de découpe que le reste de notre programme de crémones de portes (gabarit de perçage disponible)
- Extension avec point de verrouillage additionnel est disponible pour portes plus hautes que 8'
- À utiliser avec les ensembles de poignées à levier (cylindre américain au-dessus de la poignée)

# Extension SH2

Avec Pêne Crochet Additionnel

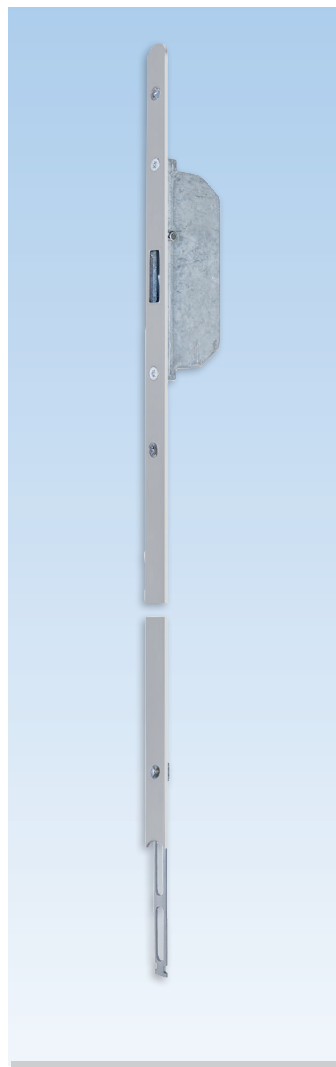

Déverrouillé

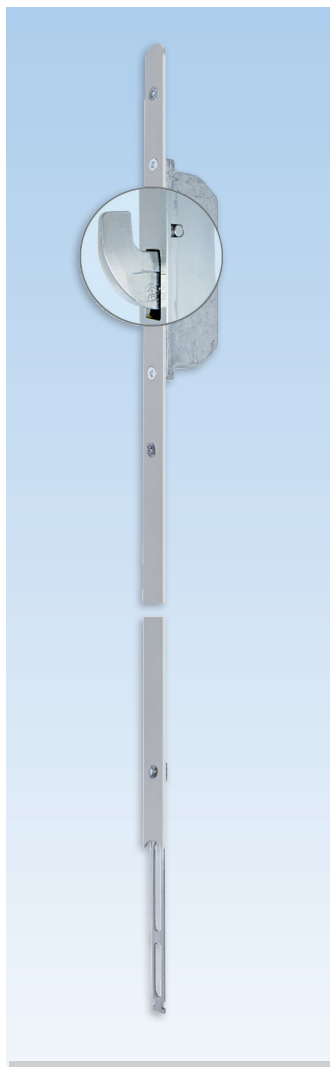

Verrouillé

## Extension

Description	Couleur	UE	N° d'article
Extension 525mm à bout rond	Acier inox.	5	6-36062-04-0-8B
* = Couleur		UE = Unité d'emballage	

## Information supplémentaire

- Crochet en acier avec projection de 1" (25 mm)
- Tête 16mm en acier inoxydable de qualité supérieure.  
Le bout arrondi facilite l'installation et offre une apparence soignée
- Point de verrouillage additionnel pour portes plus hautes que 8'
- Utiliser avec les crémones SECURITY SH2 (6-33935-XX-0-8B)



**Les ensembles de poignées à levier Ferco** sont spécialement conçus pour fonctionner avec des serrures de porte multipoints. Nos ensembles de poignées résistent à l'usure opérationnelle quotidienne rigoureuse liée à l'engagement ou au désengagement de plusieurs points de verrouillage.

**Nos ensembles de poignées sont conçus pour une utilisation à long terme!**

- **Les anneaux d'arrêt brevetés** permettent aux ensembles d'être expédiés sans la poignée. Le fabricant n'a plus à se soucier de commander une gauche ou une droite, et économisera sur son stock.
- **Les vis de fixation de la poignée** pour fixer les broches combinées avec l'anneau élastique garantissent que la poignée restera serrée sur la porte pendant longtemps.
- **Carré fendue de 8 mm à centrage automatique** pour s'assurer qu'il est toujours centrée dans la porte.
- **Ports de vis plus longs sur les rosaces:** Ferco a ajouté un port de manchon intérieur qui guidera la vis M5 mm directement vers le port de vis extérieur opposé.
- **Joint torique extérieur** sur la tige de la poignée pour empêcher l'eau de pénétrer autour de la poignée extérieure.
- **Rondelles entre la poignée et la plaque** garantissant la fluidité du fonctionnement de la poignée.
- **Joint d'étanchéité en mousse** pour éviter l'air et le froid.
- **Joint en caoutchouc** (À Commander séparément) pour empêcher les fuites d'air et d'eau autour de la plaque extérieure.
- **Cylindre Schlage avec une queue pour les portes de 1 ¾" et 2 ¼" d'épaisseur**
- **Vis de réglage de poignée M5 pour fixer les plaques** inclus dans chaque kit d'ensemble de poignée.
- **Option poignée au-dessus du cylindre ou poignée sous le cylindre**
- **Ensembles de poignées FERCO disponibles** en laiton massif ou en zinc moulé sous pression économique avec des sélections dans de nombreux modèles de plaques, styles de leviers et finitions.

# Finis Pour Les Ensembles De Poignées

- Cylindre US au-dessus de la poignée



	LAITON MASSIF						ZAMAC					
	PLAQUE 45mm			PLAQUE 30mm			PLAQUE 45mm			PLAQUE 30mm		
	CAPRI	TORINO	VENISE	ALLEGRO	TORINO	VENISE	CAPRI	TORINO	VENISE	ALLEGRO	TORINO	VENISE
	K-U6292-01 K-U6246-00 K-U6210-00	K-U6492-01 K-U6446-00 K-U6410-00	K-U6692-01 K-U6646-00 K-U6610-00	K-U3192-01 K-U3146-00 K-U3110-00	K-U3492-01 K-U3446-00 K-U3410-00	K-U3692-01 K-U3646-00 K-U3610-00	K-U7292-Z1 K-U7246-Z0 K-U7210-Z0	K-U7492-Z1 K-U7446-Z0 K-U7410-Z0	K-U7692-Z1 K-U7646-Z0 K-U7610-Z0	K-U5192-Z1 K-U5146-Z0 K-U5110-Z0	K-U5492-Z1 K-U5446-Z0 K-U5410-Z0	K-U5692-Z1 K-U5646-Z0 K-U5610-Z0
	01	01	01	01	01	01		01	01	01	01	01
Chrome satin												
Laiton poli												
Laiton antique												
Bronze huilé												
Bronze foncé émaillé							5	5	5	5	5	5
Noir émaillé							6	6	6	6	6	6
Blanc émaillé							7	7	7	7	7	7
Nickel satin												
Bronze foncé												
Étain								28	28	28	28	28









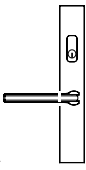
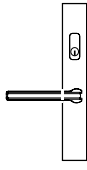

Les couleurs montrées sur ce document peuvent ne pas correspondre exactement aux finis des produits plaqués ou peints. Pour une représentation exacte utilisez les échantillons disponibles sur demande.

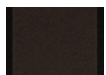
\* L'information sur ce document peut-être modifiée sans préavis.

# Finis Pour Les Ensembles De Poignées

- Cylindre US au-dessus de la poignée



	LAITON MASSIF PLAQUE 55mm	ZAMAC PLAQUE 55mm	LAITON MASSIF PLAQUE 65mm	ZAMAC PLAQUE 65mm
Chrome satin	 <p><b>ROMA</b> K-U4092-01 K-U4046-00 K-U4010-00</p>	 <p><b>ROMA</b> K-U9092-Z1 K-U9046-Z0 K-U9010-Z0</p>	 <p><b>BERLIN</b> K-U2592-01 K-U2546-00 K-U2510-00</p>	 <p><b>BERLIN</b> K-U8592-Z1 K-U8546-Z0 K-U8510-Z0</p>
Laiton poli				
Laiton antique				
Bronze huilé				
Bronze foncé émaillé				<p>5</p> 
Noir émaillé		<p>6</p> 		<p>6</p> 
Blanc émaillé				
Nickel satin	<p>11</p> 		<p>11</p> 	
Bronze foncé	<p>25</p> 			
Étain	<p>28</p> 		<p>28</p> 	

Les couleurs montrées sur ce document peuvent ne pas correspondre exactement aux finis des produits plaqués ou peints.  
Pour une représentation exacte utilisez les échantillons disponibles sur demande.



#### Information supplémentaire

- Ensemble de poignées et plaques non assemblé en laiton massif
- Cylindre de type Nord-Américain avec rainure Schlage "C" standard à 5 goupilles
- Opération quart de tour (90°)
- Carré 8mm auto-centré

#### Ensemble de poignées ALLEGRO

Description	UE	N° d'article
Ens. poignées pour porte active avec cylindre US	1	K-U3192-01-0-*
Ens. poignées pour porte semi-active	1	K-U3146-00-0-*
Ens. poignées pour porte factice	1	K-U3110-00-0-*

\* = Couleur UE = Unité d'emballage

01 = Chrome satin, 03 = Laiton poli, 04 = Laiton antique, 05 = Bronze huilé, 11 = Nickel satin, 25 = Bronze foncé, 28 = Étain

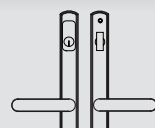
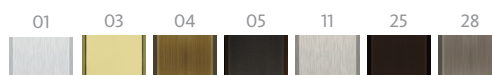

K-U3192-01-0-\*

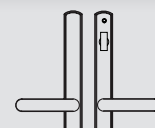

K-U3146-00-0-\*

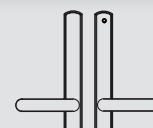

K-U3110-00-0-\*

- Vis pointeau en acier inox. sur les leviers
- Système de fixation de la poignée breveté
- Ensembles pour portes 1 3/4" et 2 1/4" d'épaisseur
- Cylindre US au dessus la poignée



#### Information supplémentaire

- Ensemble de poignées et plaques non assemblé en Zamac
- Cylindre de type Nord-Américain avec rainure Schlage "C" standard à 5 goupilles
- Opération quart de tour (90°)
- Carré 8mm auto-centré

#### Ensemble de poignées ALLEGRO

Description	UE	N° d'article
Ens. poignées pour porte active avec cylindre US	1	K-U5192-Z1-0-*
Ens. poignées pour porte semi-active	1	K-U5146-Z0-0-*
Ens. poignées pour porte factice	1	K-U5110-Z0-0-*

\* = Couleur UE = Unité d'emballage

01 = Chrome satin, 5 = Bronze foncé émaillé, 6 = Noir émaillé, 7 = Blanc émaillé, 28 = Étain

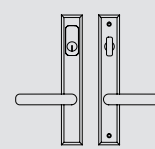
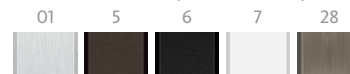

K-U5192-Z1-0-\*

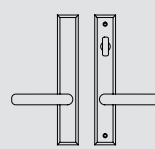

K-U5146-Z0-0-\*

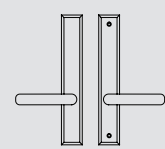

K-U5110-Z0-0-\*

- Vis pointeau en acier inox. sur les leviers
- Système de fixation de la poignée breveté
- Ensembles pour portes 1 3/4" et 2 1/4" d'épaisseur
- Cylindre US au dessus la poignée





#### Information supplémentaire

- Ensemble de poignées et plaques non assemblé en laiton massif
- Cylindre de type Nord-Américain avec rainure Schlage "C" standard à 5 goupilles
- Opération quart de tour (90°)
- Carré 8mm auto-centré



#### Information supplémentaire

- Ensemble de poignées et plaques non assemblé en Zamac
- Cylindre de type Nord-Américain avec rainure Schlage "C" standard à 5 goupilles
- Opération quart de tour (90°)
- Carré 8mm auto-centré

#### Ensemble de poignées TORINO

Description	UE	N° d'article
Ens. poignées pour porte active avec cylindre US	1	K-U3492-01-0-*
Ens. poignées pour porte semi-active	1	K-U3446-00-0-*
Ens. poignées pour porte factice	1	K-U3410-00-0-*

\* = Couleur UE = Unité d'emballage

01 = Chrome satin, 03 = Laiton poli, 04 = Laiton antique, 05 = Bronze huilé, 11 = Nickel satin, 25 = Bronze foncé, 28 = Étain

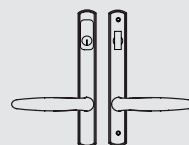
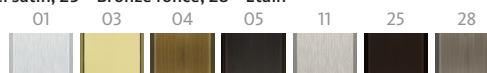

K-U3492-01-0-\*

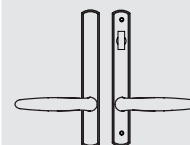

K-U3446-00-0-\*

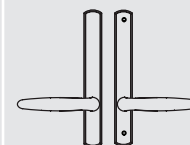

K-U3410-00-0-\*

- Vis pointeau en acier inox. sur les leviers
- Système de fixation de la poignée breveté
- Ensembles pour portes 1 3/4" et 2 1/4" d'épaisseur
- Cylindre US au dessus la poignée

#### Ensemble de poignées TORINO

Description	UE	N° d'article
Ens. poignées pour porte active avec cylindre US	1	K-U5492-Z1-0-*
Ens. poignées pour porte semi-active	1	K-U5446-Z0-0-*
Ens. poignées pour porte factice	1	K-U5410-Z0-0-*

\* = Couleur UE = Unité d'emballage

01 = Chrome satin, 5 = Bronze foncé émaillé, 6 = Noir émaillé, 7 = Blanc émaillé, 28 = Étain

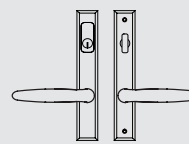
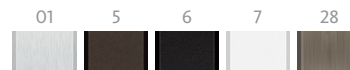

K-U5492-Z1-0-\*

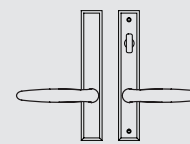

K-U5446-Z0-0-\*

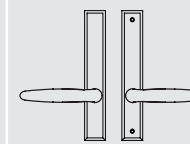

K-U5410-Z0-0-\*

- Vis pointeau en acier inox. sur les leviers
- Système de fixation de la poignée breveté
- Ensembles pour portes 1 3/4" et 2 1/4" d'épaisseur
- Cylindre US au dessus la poignée



#### Information supplémentaire

- Ensemble de poignées et plaques non assemblé en laiton massif
- Cylindre de type Nord-Américain avec rainure Schlage "C" standard à 5 goupilles
- Opération quart de tour (90°)
- Carré 8mm auto-centré



#### Information supplémentaire

- Ensemble de poignées et plaques non assemblé en Zamac
- Cylindre de type Nord-Américain avec rainure Schlage "C" standard à 5 goupilles
- Opération quart de tour (90°)
- Carré 8mm auto-centré

#### Ensemble de poignées VENICE

Description	UE	N° d'article
Ens. poignées pour porte active avec cylindre US	1	K-U3692-01-0-*
Ens. poignées pour porte semi-active	1	K-U3646-00-0-*
Ens. poignées pour porte factice	1	K-U3610-00-0-*

\* = Couleur UE = Unité d'emballage

01 = Chrome satin, 03 = Laiton poli, 04 = Laiton antique, 05 = Bronze huilé, 11 = Nickel satin, 25 = Bronze foncé, 28 = Étain

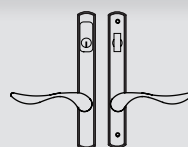
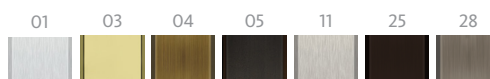

K-U3692-01-0-\*

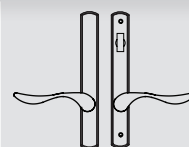

K-U3646-00-0-\*

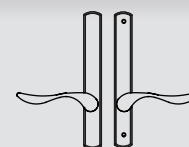

K-U3610-00-0-\*

- Vis pointeau en acier inox. sur les leviers
- Système de fixation de la poignée breveté
- Ensembles pour portes 1 3/4" et 2 1/4" d'épaisseur
- Cylindre US au dessus la poignée

#### Ensemble de poignées VENICE

Description	UE	N° d'article
Ens. poignées pour porte active avec cylindre US	1	K-U5692-Z1-0-*
Ens. poignées pour porte semi-active	1	K-U5646-Z0-0-*
Ens. poignées pour porte factice	1	K-U5610-Z0-0-*

\* = Couleur UE = Unité d'emballage

01 = Chrome satin, 5 = Bronze foncé émaillé, 6 = Noir émaillé, 7 = Blanc émaillé, 28 = Étain

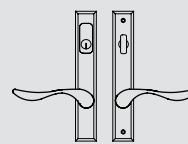
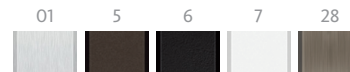

K-U5692-Z1-0-\*

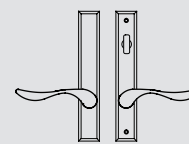

K-U5646-Z0-0-\*

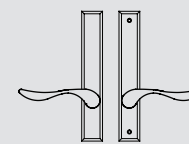

K-U5610-Z0-0-\*

- Vis pointeau en acier inox. sur les leviers
- Système de fixation de la poignée breveté
- Ensembles pour portes 1 3/4" et 2 1/4" d'épaisseur
- Cylindre US au dessus la poignée



#### Information supplémentaire

- Ensemble de poignées et plaques non assemblé en laiton massif
- Cylindre de type Nord-Américain avec rainure Schlage "C" standard à 5 goupilles
- Opération quart de tour (90°)
- Carré 8mm auto-centré



#### Information supplémentaire

- Ensemble de poignées et plaques non assemblé en Zamac
- Cylindre de type Nord-Américain avec rainure Schlage "C" standard à 5 goupilles
- Opération quart de tour (90°)
- Carré 8mm auto-centré

#### Ensemble de poignées CAPRI

Description	UE	N° d'article
Ens. poignées pour porte active avec cylindre US	1	K-U6292-01-0-*
Ens. poignées pour porte semi-active	1	K-U6246-00-0-*
Ens. poignées pour porte factice	1	K-U6210-00-0-*

\* = Couleur UE = Unité d'emballage

01 = Chrome satin, 03 = Laiton poli, 04 = Laiton antique, 05 = Bronze huilé, 11 = Nickel satin, 25 = Bronze foncé, 28 = Étain

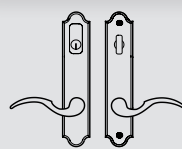
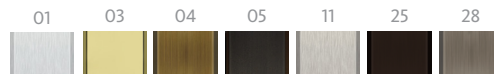

K-U6292-01-0-\*

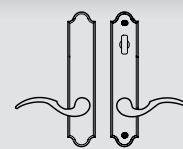

K-U6246-00-0-\*

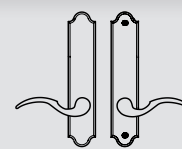

K-U6210-00-0-\*

- Vis pointeau en acier inox. sur les leviers
- Système de fixation de la poignée breveté
- Ensembles pour portes 1 3/4" et 2 1/4" d'épaisseur
- Cylindre US au dessus la poignée

#### Ensemble de poignées CAPRI

Description	UE	N° d'article
Ens. poignées pour porte active avec cylindre US	1	K-U7292-Z1-0-*
Ens. poignées pour porte semi-active	1	K-U7246-Z0-0-*
Ens. poignées pour porte factice	1	K-U7210-Z0-0-*

\* = Couleur UE = Unité d'emballage

5 = Bronze foncé émaillé, 6 = Noir émaillé, 7 = Blanc émaillé

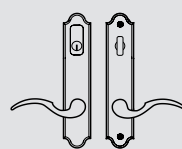
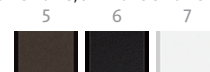

K-U7292-Z1-0-\*

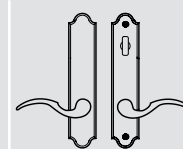

K-U7246-Z0-0-\*

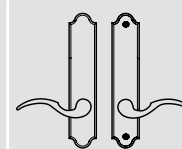

K-U7210-Z0-0-\*

- Vis pointeau en acier inox. sur les leviers
- Système de fixation de la poignée breveté
- Ensembles pour portes 1 3/4" et 2 1/4" d'épaisseur
- Cylindre US au dessus la poignée

# Poignées TORINO & Plaques 45mm



## Information supplémentaire

- Ensemble de poignées et plaques non assemblé en laiton massif
- Cylindre de type Nord-Américain avec rainure Schlage "C" standard à 5 goupilles
- Opération quart de tour (90°)
- Carré 8mm auto-centré



## Information supplémentaire

- Ensemble de poignées et plaques non assemblé en Zamac
- Cylindre de type Nord-Américain avec rainure Schlage "C" standard à 5 goupilles
- Opération quart de tour (90°)
- Carré 8mm auto-centré

## Ensemble de poignées TORINO

Description	UE	N° d'article
Ens. poignées pour porte active avec cylindre US	1	K-U6492-01-0-*
Ens. poignées pour porte semi-active	1	K-U6446-00-0-*
Ens. poignées pour porte factice	1	K-U6410-00-0-*

\* = Couleur UE = Unité d'emballage

01 = Chrome satin, 03 = Laiton poli, 04 = Laiton antique, 05 = Bronze huilé, 11 = Nickel satin, 25 = Bronze foncé, 28 = Étain

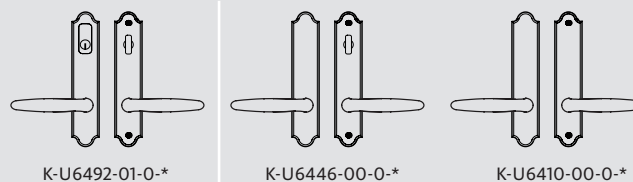

- Vis pointeau en acier inox. sur les leviers
- Système de fixation de la poignée breveté
- Ensembles pour portes 1 3/4" et 2 1/4" d'épaisseur
- Cylindre US au dessus la poignée

## Ensemble de poignées TORINO

Description	UE	N° d'article
Ens. poignées pour porte active avec cylindre US	1	K-U7492-Z1-0-*
Ens. poignées pour porte semi-active	1	K-U7446-Z0-0-*
Ens. poignées pour porte factice	1	K-U7410-Z0-0-*

\* = Couleur UE = Unité d'emballage

01 = Chrome satin, 5 = Bronze foncé émaillé, 6 = Noir, 7 = Blanc émaillé, 28 = Étain

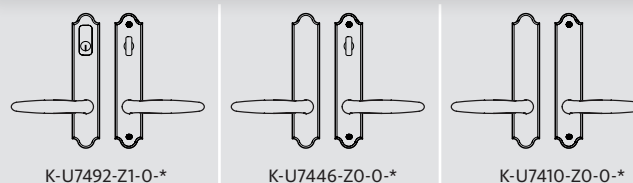

- Vis pointeau en acier inox. sur les leviers
- Système de fixation de la poignée breveté
- Ensembles pour portes 1 3/4" et 2 1/4" d'épaisseur
- Cylindre US au dessus la poignée

## Poignées VENICE &amp; Plaques 45mm



## Information supplémentaire

- Ensemble de poignées et plaques non assemblé en laiton massif
- Cylindre de type Nord-Américain avec rainure Schlage "C" standard à 5 goupilles
- Opération quart de tour (90°)
- Carré 8mm auto-centré



## Information supplémentaire

- Ensemble de poignées et plaques non assemblé en Zamac
- Cylindre de type Nord-Américain avec rainure Schlage "C" standard à 5 goupilles
- Opération quart de tour (90°)
- Carré 8mm auto-centré

## Ensemble de poignées VENICE

Description	UE	N° d'article
Ens. poignées pour porte active avec cylindre US	1	K-U6692-01-0-*
Ens. poignées pour porte semi-active	1	K-U6646-00-0-*
Ens. poignées pour porte factice	1	K-U6610-00-0-*

\* = Couleur UE = Unité d'emballage

01 = Chrome satin, 02 = Chrome poli, 03 = Laiton poli, 04 = Laiton antique, 05 = Bronze huilé, 11 = Nickel satin, 25 = Bronze foncé, 28 = Étain

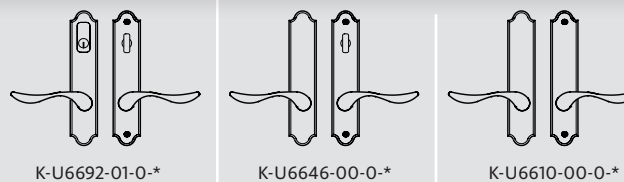
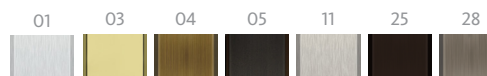

- Vis pointeau en acier inox. sur les leviers
- Système de fixation de la poignée breveté
- Ensembles pour portes 1 3/4" et 2 1/4" d'épaisseur
- Cylindre US au dessus la poignée

## Ensemble de poignées VENICE

Description	UE	N° d'article
Ens. poignées pour porte active avec cylindre US	1	K-U7692-Z1-0-*
Ens. poignées pour porte semi-active	1	K-U7646-Z0-0-*
Ens. poignées pour porte factice	1	K-U7610-Z0-0-*

\* = Couleur UE = Unité d'emballage

01 = Chrome satin, 5 = Bronze foncé émaillé, 6 = Noir émaillé, 7 = Blanc émaillé, 28 = Étain

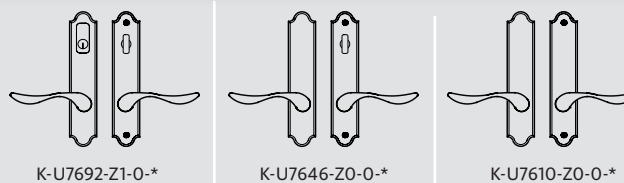
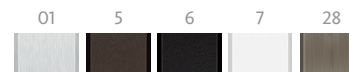

- Vis pointeau en acier inox. sur les leviers
- Système de fixation de la poignée breveté
- Ensembles pour portes 1 3/4" et 2 1/4" d'épaisseur
- Cylindre US au dessus la poignée



#### Information supplémentaire

- Ensemble de poignées et plaques non assemblé en laiton massif
- Cylindre de type Nord-Américain avec rainure Schlage "C" standard à 5 goupilles
- Opération quart de tour (90°)
- Carré 8mm auto-centré



#### Information supplémentaire

- Ensemble de poignées et plaques non assemblé en Zamac
- Cylindre de type Nord-Américain avec rainure Schlage "C" standard à 5 goupilles
- Opération quart de tour (90°)
- Carré 8mm auto-centré

#### Ensemble de poignées ROMA

Description	UE	N° d'article
Ens. poignées pour porte active avec cylindre US	1	K-U4092-01-0-*
Ens. poignées pour porte semi-active	1	K-U4046-00-0-*
Ens. poignées pour porte factice	1	K-U4010-00-0-*
* = Couleur		UE = Unité d'emballage
11 = Nickel satin, 25 = Bronze foncé, 28 = Étain		

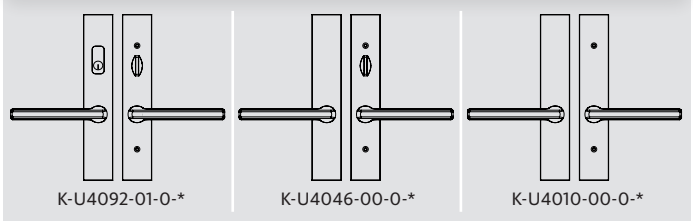

- Vis pointeau en acier inox. sur les leviers
- Système de fixation de la poignée breveté
- Ensembles pour portes 1 3/4" et 2 1/4" d'épaisseur
- Cylindre US au dessus la poignée
- Compatible avec les serrures intelligentes Danalock V3 et Tedee

#### Ensemble de poignées ROMA

Description	UE	N° d'article
Ens. poignées pour porte active avec cylindre US	1	K-U9092-Z1-0-*
Ens. poignées pour porte semi-active	1	K-U9046-Z0-0-*
Ens. poignées pour porte factice	1	K-U9010-Z0-0-*
* = Couleur		UE = Unité d'emballage
6 = Noir émaillé		

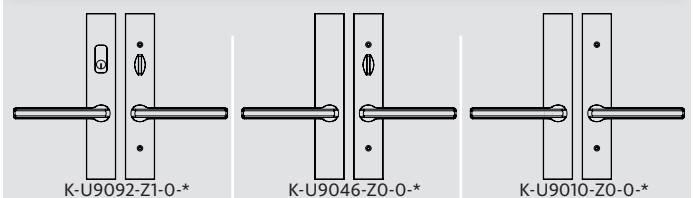

- Vis pointeau en acier inox. sur les leviers
- Système de fixation de la poignée breveté
- Ensembles pour portes 1 3/4" et 2 1/4" d'épaisseur
- Cylindre US au dessus la poignée
- Compatible avec les serrures intelligentes Danalock V3 et Tedee



### Ensemble de poignées BERLIN

Description	UE	N° d'article
Ens. poignées pour porte active avec cylindre US	1	K-U2592-01-0-*
Ens. poignées pour porte semi-active	1	K-U2546-00-0-*
Ens. poignées pour porte factice	1	K-U2510-00-0-*

\* = Couleur

UE = Unité d'emballage

11 = Nickel satin, 28 = Étain

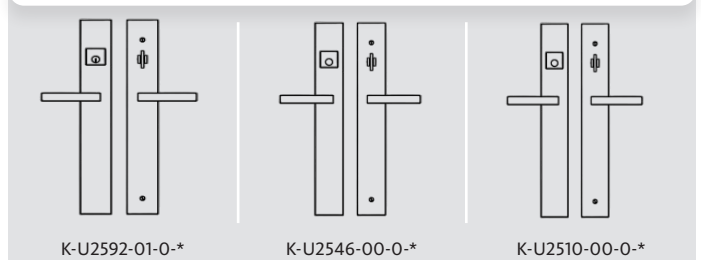
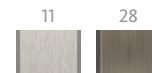

### Information supplémentaire

- Ensemble de poignées et plaques non assemblé en Laiton massif
- Cylindre de type Nord-Américain avec rainure Schlage "C" standard à 5 goupilles
- Nouveau mécanisme auto-bloquant pour opération quart de tour (90°)
- Carré 8mm auto-centré
- Vis pointeau en acier inox. sur les leviers
- Système de fixation de la poignée breveté
- Ensembles pour portes 1 3/4" et 2 1/4" d'épaisseur
- Cylindre US au dessus la poignée
- Compatible avec les serrures intelligentes Danalock V3 et Tedee

- Les ensembles de plaques actives sont convertis en semi-actives et factices en utilisant un bouchon de cylindre préassemblé et des plaquettes factices vissables (incluses dans la boîte)
- Fouillot minimum requis: 50mm



#### Information supplémentaire

- Ensemble de poignées et plaques non assemblé en Zamac
- Cylindre de type Nord-Américain avec rainure Schlage "C" standard à 5 goupilles
- Nouveau mécanisme auto-bloquant pour opération quart de tour (90°)
- Carré 8mm auto-centré
- Vis pointeau en acier inox. sur les leviers
- Système de fixation de la poignée breveté
- Ensembles pour portes 1 3/4" et 2 1/4" d'épaisseur
- Cylindre US au dessus la poignée
- Compatible avec les serrures intelligentes Danalock V3 et Tedee

#### Ensemble de poignées BERLIN

Description	UE	N° d'article
Ens. poignées pour porte active avec cylindre US	1	K-U8592-Z1-0-*
Ens. poignées pour porte semi-active	1	K-U8546-Z0-0-*
Ens. poignées pour porte factice	1	K-U8510-Z0-0-*

\* = Couleur      UE = Unité d'emballage

5 = Bronze foncé émaillé, 6 = Noir émaillé

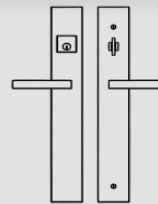
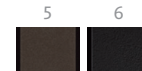

K-U8592-Z1-0-\*

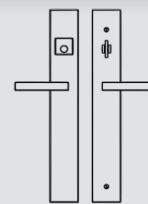

K-U8546-Z0-0-\*

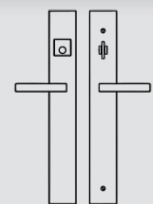

K-U8510-Z0-0-\*

- Les ensembles de plaques actives sont convertis en semi-actives et factices en utilisant un bouchon de cylindre préassemblé et des plaquettes factices vissables (incluses dans la boîte)

- Fouillot minimum requis: 50mm



# Gâches

pour crémones de porte



## Gâche ovale pour haut et bas

Description	UE	N° d'article
Gâche pour pêne crochet	10	9-C4776-00-0-*
* = Couleur      UE = Unité d'emballage		
03 = Laiton poli, 04 = Laiton antique, 5 = Bronze foncé émaillé, 6 = Noir émaillé, 11 = Acier inoxydable, 25 = Bronze foncé, 28 = Étain		

### Information supplémentaire

- En laiton massif ou acier inox.
- Facilement réversible gauche et droite
- 2 vis #8 x 5/8 Tête plate/Cruciforme incluses
- A utiliser avec crémone SECURITY SH2

03  
1



## Gâche centrale avec levre

Description	UE	N° d'article
Gâche pour portes 45mm (1 3/4") d'épaisseur	10	9-C4777-45-0-*
Gâche pour portes 57mm (2 1/4") d'épaisseur	10	9-C4777-57-0-*
* = Couleur      UE = Unité d'emballage		
03 = Laiton poli, 04 = Laiton antique, 5 = Bronze foncé émaillé, 6 = Noir émaillé, 11 = Acier inoxydable, 25 = Bronze foncé, 28 = Étain		

### Information supplémentaire

- En laiton massif ou acier inox.
- Facilement réversible gauche et droite
- Avec film de protection
- Disponible dans des finis assortis à la poignée
- 2 vis #8 x 5/8 Tête plate/Cruciforme incluses
- À utiliser avec la crémone de porte SECURITY automatique, la crémone SECURITY SH2 et crémone à mortaise

# Gâches

pour crémones de porte

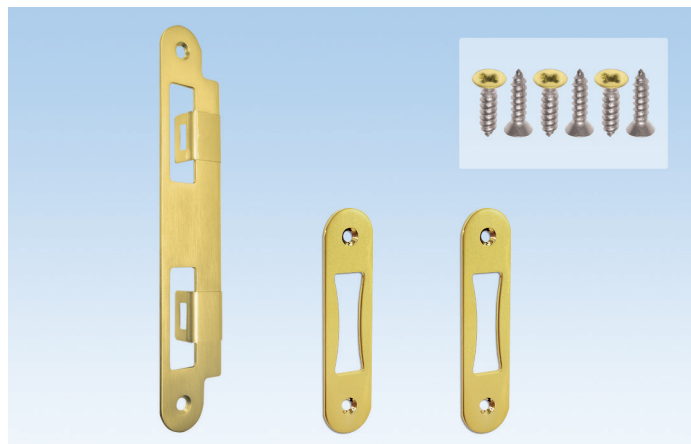

### Bag of Strike Plates

Description	PU	Part Number
Sachet de gâches pour portes 45mm (1 3/4") d'épaisseur	10	K-C4770-45-0-*
Sachet de gâches pour portes 57mm (2 1/4") d'épaisseur	10	K-C4770-57-0-*

\* = Color

PU = Packaging Unit

03 = Laiton poli, 04 = Laiton antique, 5 = Bronze foncé émaillé,  
6 = Noir émaillé, 11 = Acier inoxydable, 25 = Bronze foncé, 28 = Étain

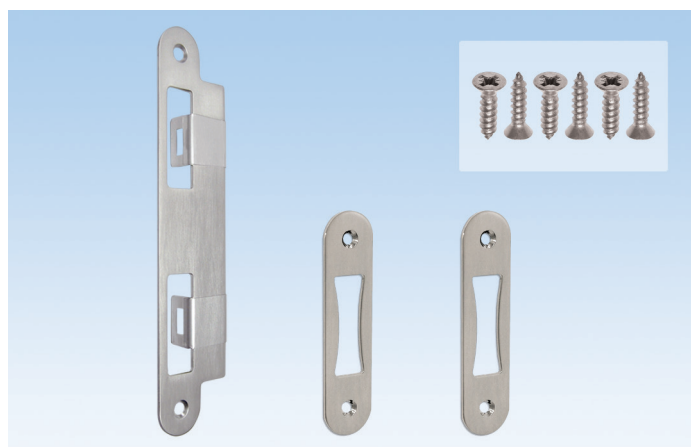
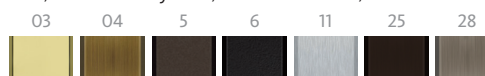

### Information supplémentaire

- En laiton massif ou acier inox.
- Le sac contient:
  - 1 gâche centrale avec lèvres allongées et film protecteur clair
  - 2 gâches ovales haut et film protecteur clair
  - 6 vis
- Facilement réversible gauche et droite
- Disponible dans des finis assorties à la poignée
- À utiliser avec les crémones SECURY SH2

# Gâches

pour crémones de porte

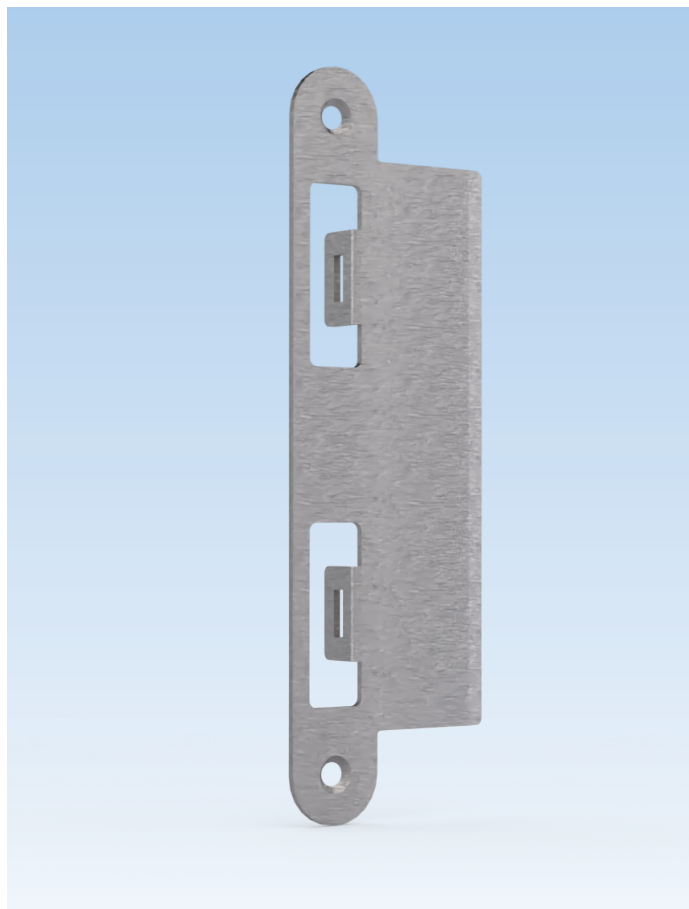

## Gâche centrale

Description	UE	N° d'article
Gâche pour portes de 76mm (3") d'épaisseur	10	9-C4717-59-0*

\* = Couleur

UE = Unité d'emballage

8B = Acier inoxydable, 6 = Noir émaillé

8B



6



## Information supplémentaire

- Fait en acier inoxydable
- Facilement réversible gauche et droite
- 2 vis #8 x 5/8 Tête plate/Cruciforme non incluses
- À utiliser avec la crémone de porte SECURITY SH2, S-Bolt, automatique, et à mortaise

03

1



### Clé Torx 15

Description	UE	N° d'article
Clé	1	H-00346-15-0-0
UE = Unité d'emballage		

### Information supplémentaire

- Utilisé pour connecter les extensions Automatiquea et SH2



### Vis inox.

Description	Couleur	UE	N° d'article
Vis type D1	Acier Inox.	1000	9-C5362-32-0-8
UE = Unité d'emballage			

### Information supplémentaire

- Type D1 avec pointe spirale auto-perçante et filet duplex profond
- Tête fraisée à prise "Quadrex"
- 3.9 x 32 mm



### Échantillons de couleurs

Description	UE	N° d'article
Plaquettes d'échantillons de couleurs	1	K-C4780-00-0-0
* = Couleur		UE = Unité d'emballage
01 = Chrome satin, 03 = Laiton poli, 04 = Laiton antique, 05 = Bronze huilé, 5 = Bronze foncé émaillé, 6 = Noir émaillé, 7 = Blanc émaillé, 11 = Nickel satin, 25 = Bronze foncé, 28 = Étain		

03  
1

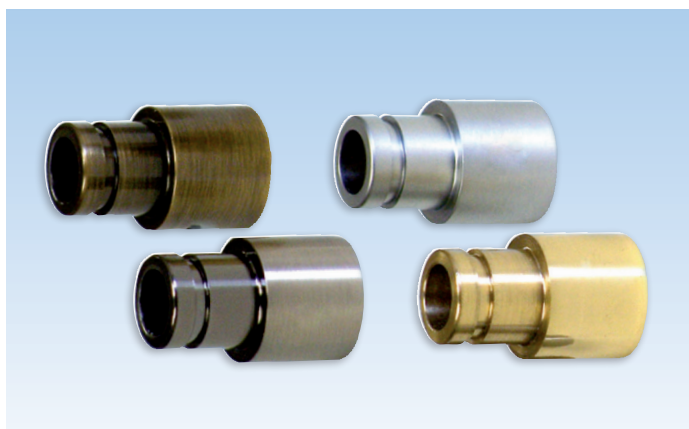

### Rallonge de poignées

Description	UE	N° d'article
Rallonge de poignées	1	9-C0695-00-0-*
* = Couleur		UE = Unité d'emballage
01 = Chrome satin, 03 = Laiton poli, 04 = Laiton antique, 05 = Bronze huilé, 5 = Bronze foncé émaillé, 6 = Noir émaillé, 25 = Bronze foncé, 28 = Étain		

### Information supplémentaire

- Fabriqué en laiton massif
- 18mm d'extension
- Utiliser avec les ensembles de poignées en laiton massif



### Fixation pour poignées factices

Description	UE	N° d'article
Plaque de fixation pour poignées factices	50	6-C0800-03-0-0
		UE = Unité d'emballage

### Information supplémentaire

- Fabrication en acier inox.
- Emballage par sachet de 2 plaques et 4 vis #6 x 5/8" Tête plate/Cruciforme
- Inclus avec les kits de poignées factices
- Pièce non requise pour les poignées actives et semi-actives
- Fixation dans la porte

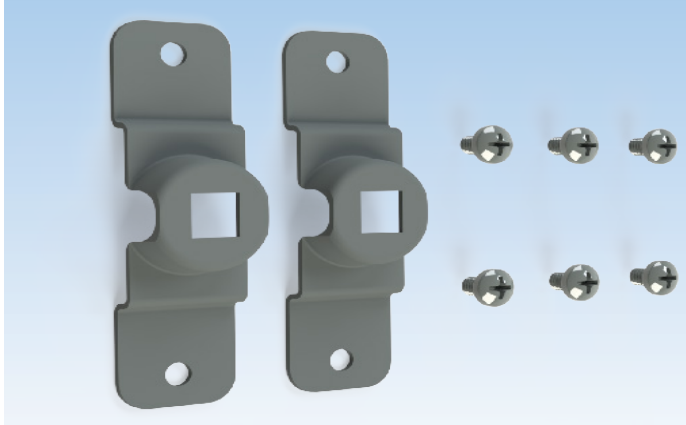

### Fixation pour poignées factices avec plaque 55 et 65mm

Description	UE	N° d'article
Plaque de fixation pour poignées factices	1	K-C0973-00-0-0
UE = Unité d'emballage		

#### Information supplémentaire

- Fabrication en acier plaqué zinc.
- Emballage par sachet de 2 plaques et 6 vis #6 x 5/8" Tête plate/Cruciforme
- Inclus avec les kits factices de poignée avec plaques 55 et 65mm
- Pièce non requise pour les poignées actives et semi-actives
- Fixation dans la plaque

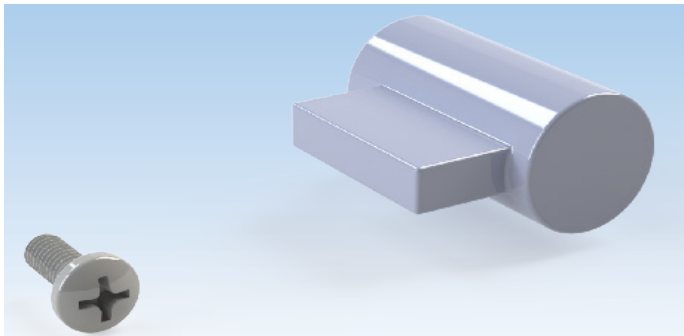

### Ensemble de conversion factice

Description	UE	N° d'article
Ensemble de conversion factice	1	K-C0971-00-0-*
* = Couleur		UE = Unité d'emballage

11 = Nickel satin, 25 = Bronze foncé



#### Information supplémentaire

- Fabrication en Laiton.
- Emballage par sachet de 1 cylindre factice et 1 vis M4x10mm Tête bombée/Cruciforme
- Pré-installé avec les poignées factices et semi-actives avec plaque 65mm
- Pièce non requise pour les poignées actives

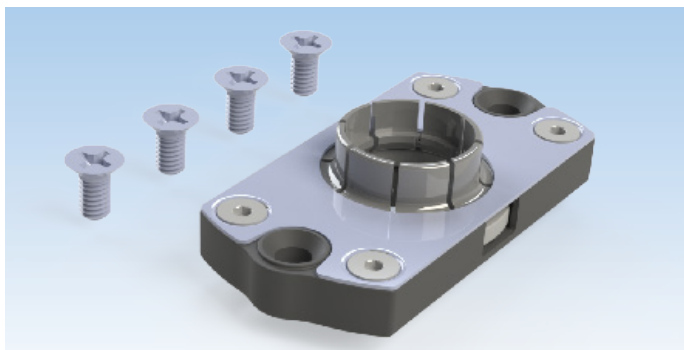

### Boitier Snap & Turn de remplacement

Description	UE	N° d'article
Boitier Snap & Turn	1	K-C2057-00-0-0
UE = Unité d'emballage		

#### Information supplémentaire

- Emballage par sachet de 1 boitier et 4 vis M4 x 8mm Tête plate/Cruciforme
- Inclus avec les ensembles de poignée avec plaque 65mm

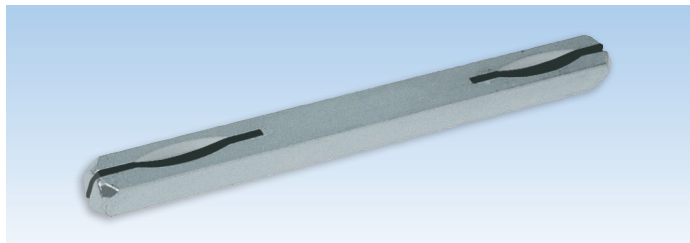

### Carré 8mm

Description	UE	N° d'article
Carré 8 x 8 x 120mm pour portes de 41-57mm d'épaisseur (1 carré est fourni avec les ensembles de poignées)	10	9-U8100-20-0-8
Carré 8 x 8 x 130mm pour portes de 57-76mm d'épaisseur	10	9-U8100-30-0-8
UE = Unité d'emballage		

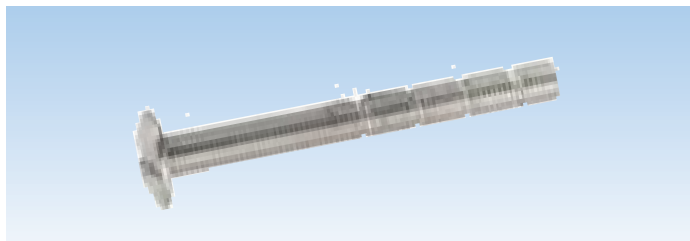

### Vis Re-coupable M5

Description	UE	N° d'article
① Vis M5 x 90mm (2 vis sont fournies avec les ensembles de plaques)	1	9-U2510-90-R-*
* = Couleur UE = Unité d'emballage		
01 = Chrome satin, 03 = Laiton poli, 04 = Laiton antique, 05 = Bronze huilé, 5 = Bronze foncé émaillé, 6 = Noir émaillé, 7 = Blanc émaillé, 11 = Nickel satin, 25 = Bronze foncé, 28 = Étain		

① Pour portes de 41 à 76 mm d'épaisseur



### Vis pointeau et clé hexagonale

Description	UE	N° d'article
Vis pointeau M5 (2 vis sont incluses avec les ensembles de poignées)	1	9-U6008-05-0-1
Clé hexagonale 2.5 x 20 x 100 mm (1 clé est fournie avec les ensembles de poignées)	1	9-C0955-10-0-0
UE = Unité d'emballage		

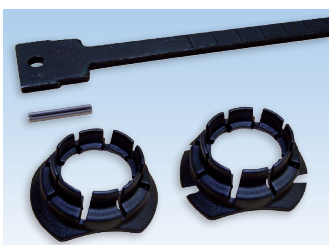
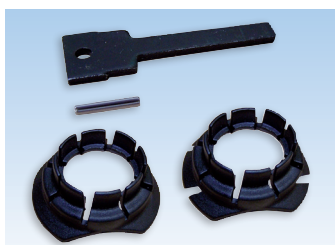

### Ensemble de queues de bouton de remplacement

Description	UE	N° d'article
Queue de bouton 48mm avec bagues d'ancrage	1	K-C0600-48-0-0
Queue de bouton 72mm avec bagues d'ancrage	1	K-C0600-72-0-0
UE = Unité d'emballage		

### Information supplémentaire

- Queue de bouton faite d'acier trempé
- Utilisé pour des ensembles de poignées semi-actives
- 48 mm pour les portes de 1 3/4" à 2 3/4"
- 72mm recoupable pour portes de 2 3/4" à 3 5/8"



### Bague d'ancrage

Description	Couleur	UE	N° d'article
Bague d'ancrage	Noir	1	9-C0645-02-0-6A
Bague d'ancrage - profil bas	Noir	1	9-C0645-03-0-6

UE = Unité d'emballage



### Rondelle

Description	Couleur	UE	N° d'article
Rondelle Nylatron 0.25mm x 16mm (dia.interne)	Transparent	1	9-C0647-25-0-0
Rondelle Nylatron 0.5mm x 16mm (dia. interne)	Transparent	1	9-C0647-50-0-0
Rondelle Nylatron 1.0mm x 16mm (dia. interne)	Transparent	1	9-C0647-10-0-0

UE = Unité d'emballage



### Joint Torique

Description	Couleur	UE	N° d'article
Joint Torique 1.5mm x 16mm (dia. interne)	Noir	1	9-C0953-00-0-6

UE = Unité d'emballage



### Cylindre avec rainure Schlage "C" standard

Description	Couleur	UE	N° d'article
① Cylindre avec queue 52mm et 3 clés	Zinc	1	6-C0971-52-0-1
	Laiton	1	6-C0971-52-0-3
	Bronze foncé	1	6-C0971-52-0-25
② Cylindre avec queue 64mm et 3 clés	Zinc	1	6-C0971-64-0-1
	Bronze foncé	1	6-C0971-64-0-25
③ Cylindre avec queue 90mm et 3 clés	Zinc	1	6-C0971-90-0-1
	Laiton	1	6-C0971-90-0-3
	Bronze foncé	1	6-C0971-90-0-25

UE = Unité d'emballage

### Cylindre clé identique avec rainure Schlage "C" standard

Description	Couleur	UE	N° d'article
① Cylindre avec queue 52mm et 3 clés	Zinc	1	6-C0971-52-9-1
	Laiton	1	6-C0971-52-9-3
	Bronze foncé	1	6-C0971-52-9-25
② Cylindre avec queue 64mm et 3 clés	Zinc	1	6-C0971-64-9-1
	Bronze foncé	1	6-C0971-64-9-25
③ Cylindre avec queue 90mm et 3 clés	Zinc	1	6-C0971-90-9-1
	Laiton	1	6-C0971-90-9-3
	Bronze foncé	1	6-C0971-90-9-25

UE = Unité d'emballage

- ① Pour portes de 41 à 57 mm d'épaisseur avec plaque 30, 45, 55 mm
- ② Pour portes de 41 à 57 mm d'épaisseur avec plaque 65 mm
- ③ Pour portes de 41 à 76 mm d'épaisseur



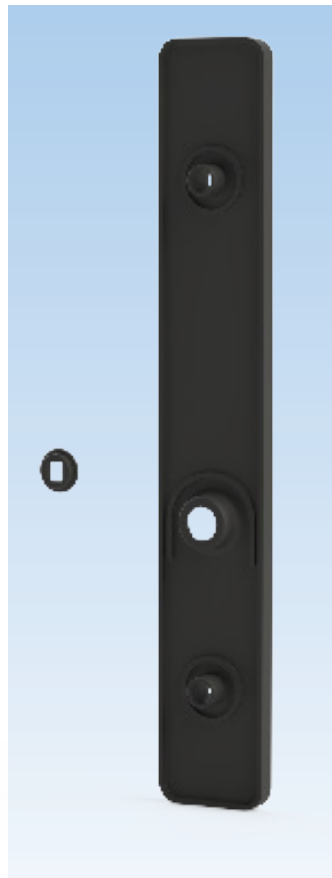
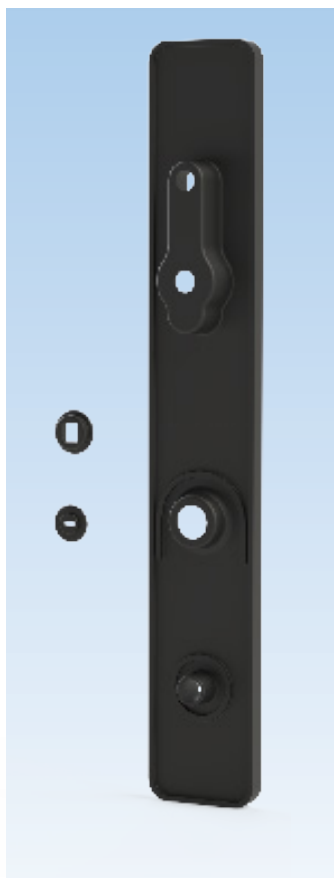

### Pièce d'étanchéité pour plaque 55mm

Description	Couleur	UE	N° d'article
Pièce d'étanchéité pour plaque active	Noir	1	6-C0825-55-0-6
Pièce d'étanchéité pour plaque inactive	Noir	1	6-C0826-55-0-6
UE = Unité d'emballage			

### Information supplémentaire

- Non-compatible avec les plaques de fixation pour poignées factices K-Co973-00-0-0. Pour utiliser ce produit dans une configuration de poignée factice, utiliser les plaques de fixation 6-Co800-03-0-0

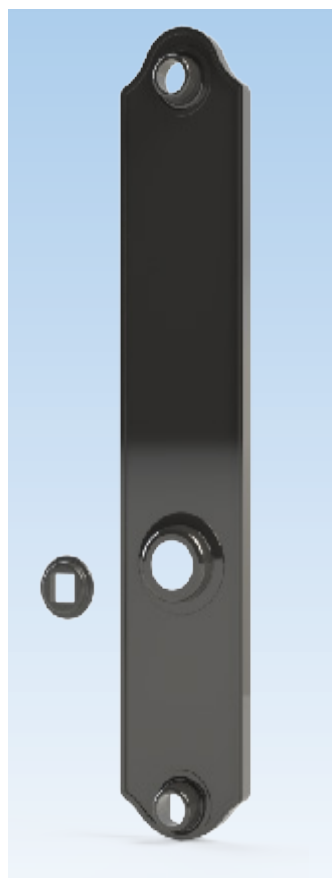
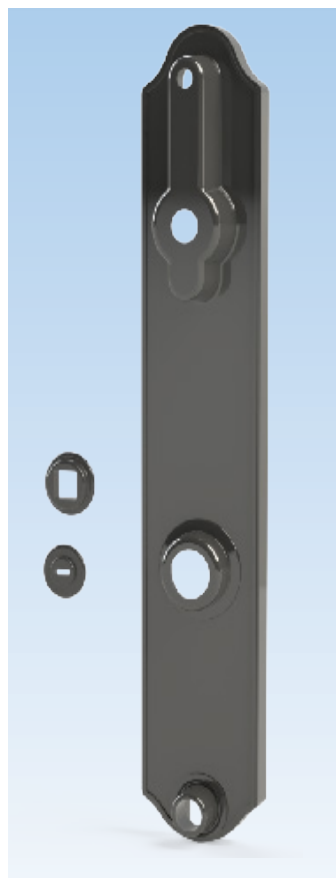

### Pièce d'étanchéité pour plaque 45mm

Description	Couleur	UE	N° d'article
Pièce d'étanchéité pour plaque active	Noir	1	6-C0825-00-0-6
Pièce d'étanchéité pour plaque inactive	Noir	1	6-C0826-00-0-6

UE = Unité d'emballage



#### Cuvette pour gâches avec bord - 25mm

Description	UE	N° d'article
Cuvettes en plastique	10	9-C4765-00-0-6
	100	9-C4765-1C-0-6
	500	9-C4765-5C-0-6
UE = Unité d'emballage		

#### Information supplémentaire

- Utilisé pour loquet et 2 loquets automatiques (facultatif)
- Dimensions :
  - Longueur : 62mm
  - Largeur : 19.5mm
  - Profondeur : 25.8mm

03  
1



#### Cuvette pour gâches sans bord - 15mm

Description	UE	N° d'article
Cuvettes en plastique	10	9-C4765-0A-0-6
	100	9-C4765-1C-A-6
	500	9-C4765-5C-A-6
UE = Unité d'emballage		

#### Information supplémentaire

- Dimensions :
  - Longueur : 62mm
  - Largeur : 19.5mm
  - Profondeur : 16mm



#### Sachet de vis pour gâches

Description	UE	N° d'article
Vis #8 x 5/8" (16mm)	10	K-C4763-16-6-*
* = Couleur UE = Unité d'emballage		

03 = Laiton poli, 04 = Laiton antique, 5 = Bronze foncé émaillé,  
6 = Noir émaillé, 11 = Acier inoxydable, 25 = Bronze foncé, 28 = Étain

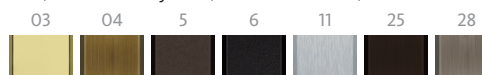

#### Information supplémentaire

- Sac de 6 vis
- Vis #8 x 5/8 tête plate/cruciforme



### Ensemble de poignée de construction

Description	Couleur	UE	N° d'article
Poignée de construction	Noir	25	K-C9250-25-0-6
UE = Unité d'emballage			

### Information supplémentaire

- Ensemble de poignées temporaire en nylon renforcé pour chantier
- Tige carrée de 8 x 8 x 90mm incluse
- Pour portes de 1 3/4" d'épaisseur
- Vis 4,2 x 50mm fournies
- Verrouillage/déverrouillage par l'intérieur seulement



### Clé d'assemblage

Description	Couleur	UE	N° d'article
Clé	Noir	10	9-U0001-01-0-0
UE = Unité d'emballage			

### Information supplémentaire

La clé d'assemblage est disponible pour ceux qui préfèrent installer la garniture de quincaillerie décorative et ensembles de levier sur les portes après la construction soit achevée.

Installation des plaques et des leviers dans la phase finale de construction évite les égratignures et les dommages.

La clé d'assemblage a été conçu pour les crémones de porte (carré de 8mm), oscillo-battante (carré de 7mm) et levante-coulissante (carré de 10 mm).

# Présentoir

pour ensemble de poignées à levier



## Présentoir en bois avec poignées à levier

Description	UE	N° d'article
Présentoir en bois	1	6-C9618-00-0-0
* = Couleur		UE = Unité d'emballage
01 = Chrome satin, 03 = Laiton poli, 04 = Laiton antique, 05 = Bronze huilé, 5 = Bronze foncé émaillé, 6 = Noir émaillé, 7 = Blanc émaillé, 11 = Nickel satin, 25 = Bronze foncé, 28 = Étain		

## Information supplémentaire

- À utiliser avec des plaques de 30, 45 et 55 mm et des poignées Capri, Torino, Allegro, Venise ou Roma
- 7" x 7" x 17" 1/4 (17.75 cm x 17.75 cm x 44 cm)

03  
1



## Présentoir en cadre avec poignées à levier

Description	UE	Part Number
ROMA 55	1	K-C9608-F0-0-7
CAPRI	1	K-C9608-F2-0-7
TORINO 30	1	K-C9608-F4-0-7
BERLIN 65	1	K-C9608-F5-0-7
VENISE 45	1	K-C9608-F6-0-7
ALLEGRO 30	1	K-C9608-F8-0-7
Base de présentoir	1	6-C9602-00-0-6
UE = Unité d'emballage		

\* Modèles dans cette table sont aussi disponibles en Anglais

- Présentoir livré avec kit de fixation murale
- La base de présentoir est une option permettant de placer l'unité sur un bureau, à commander séparément
- 21" 1/2 x 32" x 12" (53.2 cm x 80.25 cm x 30.5 cm)



TECHNIQUE DE FENÊTRES  
TECHNIQUE DE PORTES  
SYSTÈMES AUTOMATIQUES POUR PORTES D'ENTRÉES  
SYSTÈMES DE GESTION DES BÂTIMENTS

QUÉBEC / MARITIMES

Ferco Ferrures de Bâtiment Inc.  
2000, Rue Berlier  
Laval, QC H7L 4S4  
Canada

T 450 973-1437  
1 800 355-8810  
F 450 973-7661  
ferco@ferco.ca

ONTARIO / PROVINCES DE L'OUEST

Ferco Architectural Hardware Inc.  
T 905 282-9588  
1 800 668-5310  
F 905 282-9915

ÉTATS-UNIS

Ferco Architectural Hardware Inc.  
T 1 800 927-1097  
F 1 888 454-0161

[www.ferco.ca](http://www.ferco.ca)

Le sens de l'ouverture

